

CATÁLOGO 2016

Equipamiento integral para la cocina

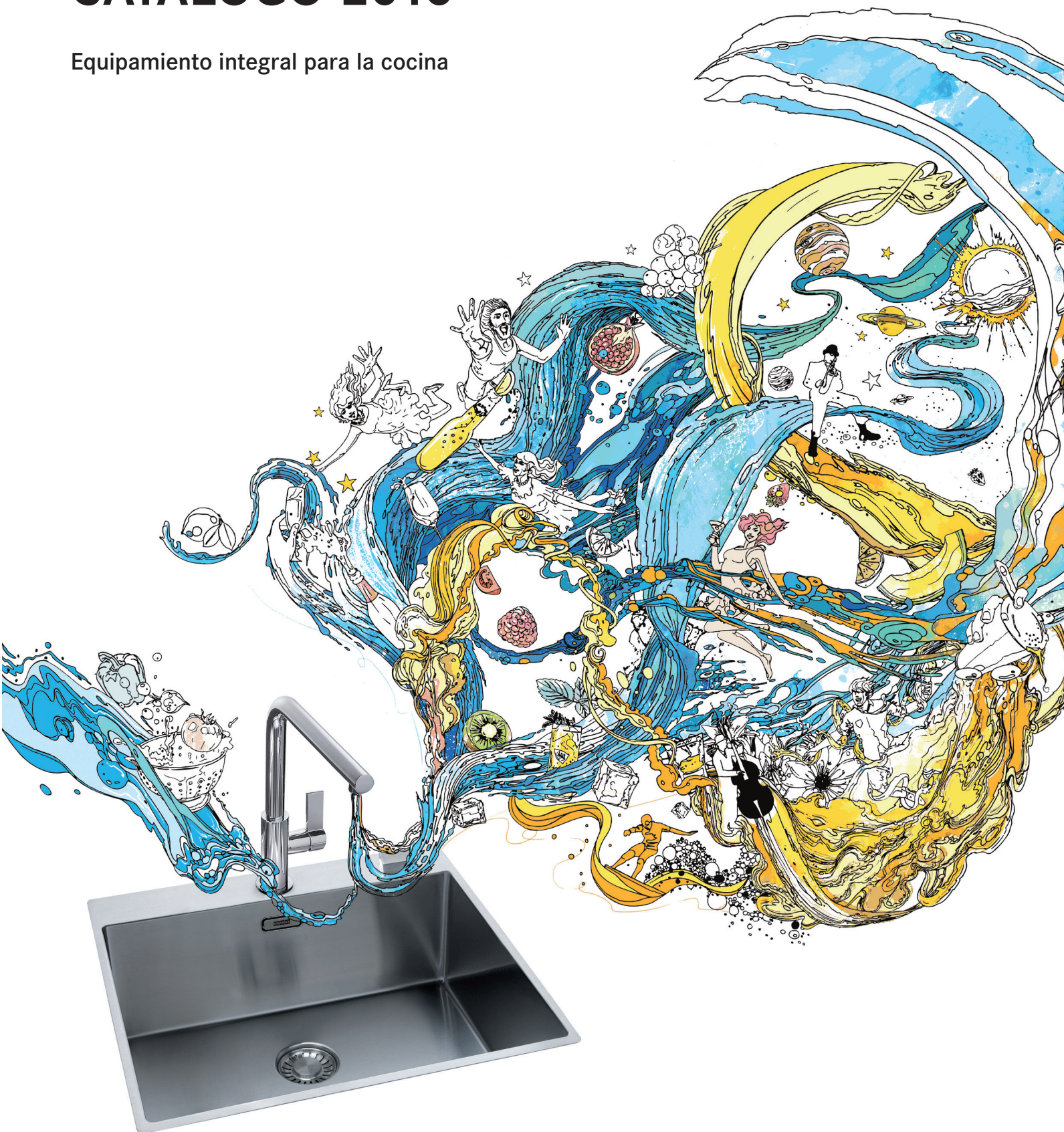

MAKE IT WONDERFUL

FRANKE

Contenido

- 008 – 101 Fregaderos
- 102 – 143 Grifería
- 144 – 187 Campanas
- 188 – 217 Hornos y microondas
- 218 – 243 Placas de cocción
- 244 – 257 Frío
- 258 – 267 Lavavajillas
- 268 – 275 Lavadoras
- 276 – 291 Gestión de Residuos
- 292 – 301 Complementos

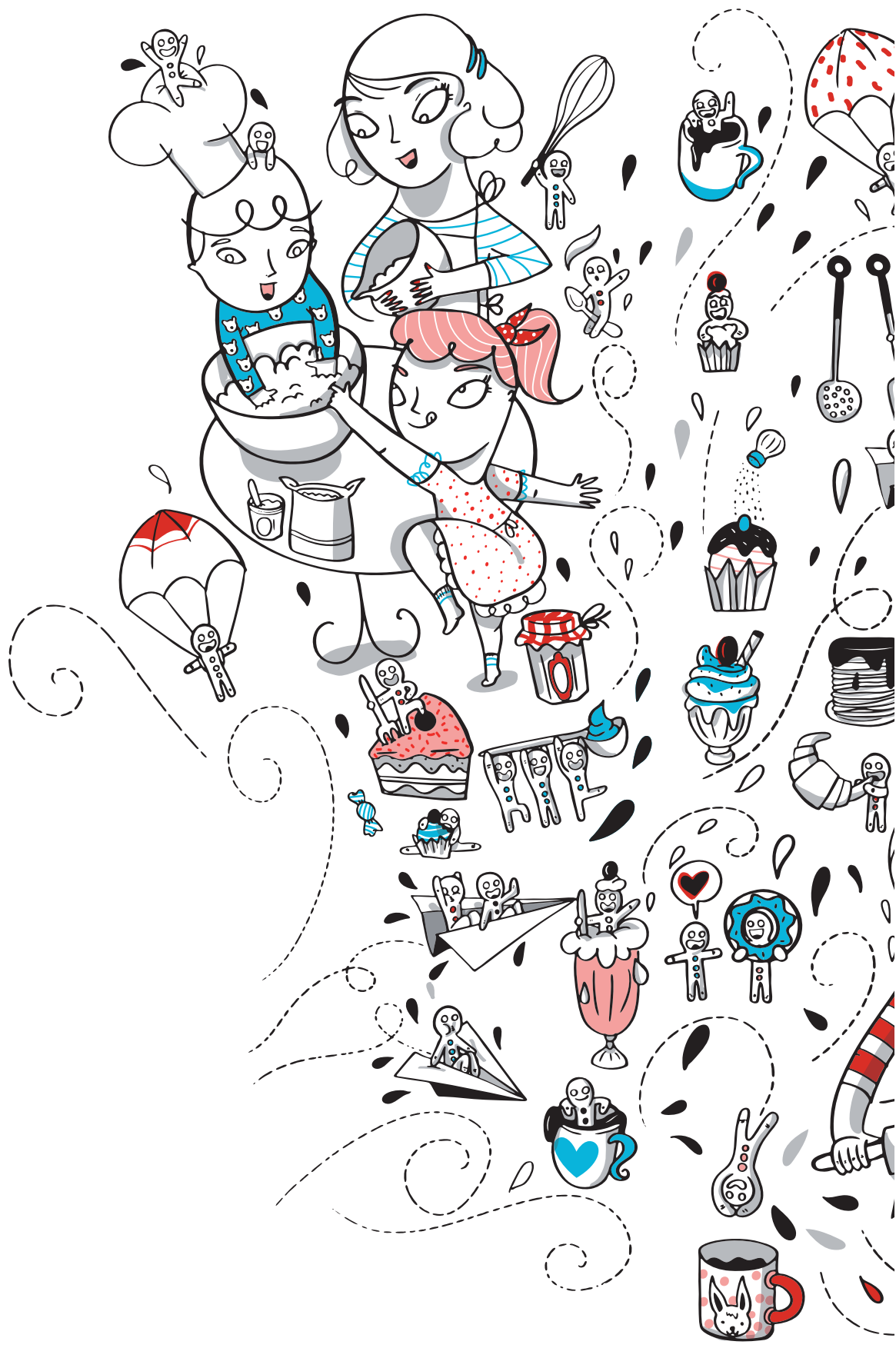



Franke. Make It Wonderful

"MAKE IT WONDERFUL" es mucho más que un simple slogan, es una filosofía, un enfoque, una actitud, es sobre todo un compromiso para asegurar que el cliente obtiene con Franke un éxito que supere sus expectativas. Este es el objetivo de Franke, la satisfacción absoluta de sus clientes, a través del esfuerzo diario de todos sus departamentos en la búsqueda de la excelencia.

Presente en más de 65 países, la marca Franke engloba electrodomésticos, máquinas de café, tratamiento de agua filtrada, trituradores de desperdicios, grifos y fregaderos a nivel industrial, equipamiento sanitario, y por supuesto cocinas y fregaderos domésticos con todos los complementos que pueda soñar para su cocina.

Nuestra apuesta por el diseño inteligente, se traduce en productos que nos ayudan a preparar los alimentos que cocinamos diariamente, de forma eficiente y además limpia y divertida. Franke pone a su alcance "todos" los productos necesarios para equipar su cocina.

Una cocina equipada con productos Franke no solo es bonita, también consigue que trabajar sea un placer y transforma nuestra cocina en un espacio dinámico, en el que disfrutar con nuestra familia y amigos.

Gracias por elegir nuestro catálogo y considerar la posibilidad de adquirir y añadir a su proyecto un producto Franke.

Si necesita más información sobre los productos incluidos en este catálogo, estaremos encantados de hablar con usted.

Nuestro equipo de atención al cliente le atenderá en el 902 499 498 o bien en el 935 653 500.

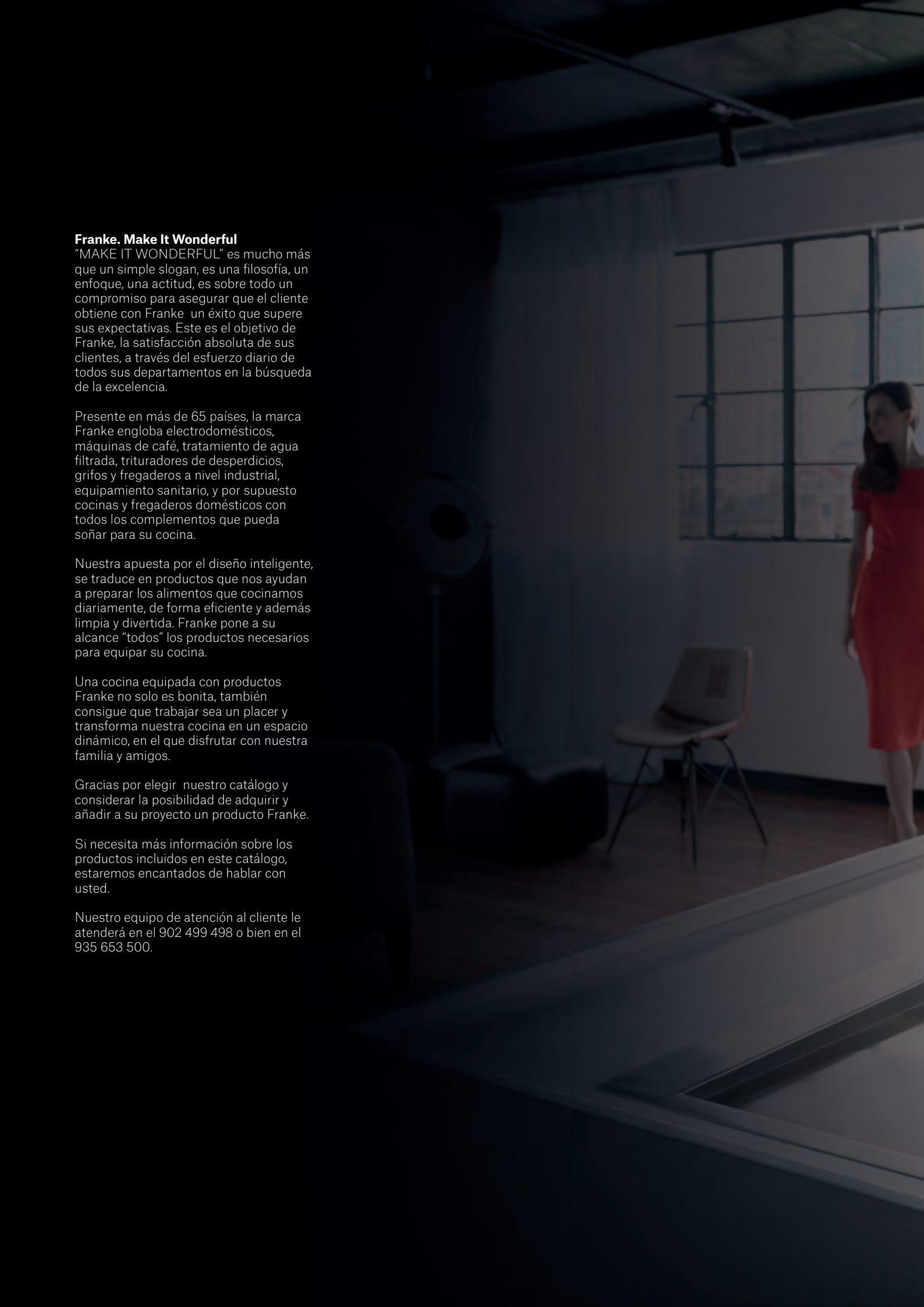











Introducción

Franke, multinacional suiza líder mundial en sistemas inteligentes para cocinas domésticas, es el mayor fabricante de fregaderos de acero inoxidable en el mundo.



Franke le permite integrar totalmente todos los elementos necesarios para que las tareas de la cocina sean un placer para usted: fregadero , grifo , horno , microondas, placa de cocción, campana extractora ,

frigorífico, lavavajillas, lavadora, gestión de residuos , sistema filtrado de agua y complementos de cocina . Contamos además, con una fascinante variedad de materiales cerámicos y sintéticos, como Fragranite, Tectonite[®] , Fraceram[®]  y Franke Solid Surface[®] . Este material permite diseñar encimeras y fregaderos a medida de sus necesidades y estilo.

Fregaderos

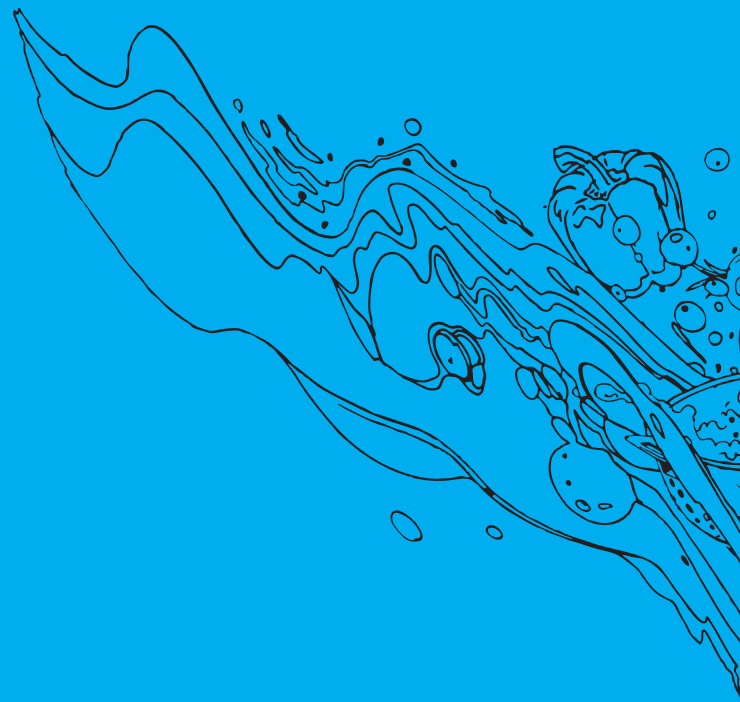

ENCASTRE INOX.

028 Crystal Line
030 Acuario
031 Centinox
032 Largo
034 Neptune Plus
036 Planar Zero
038 Lógica
040 Galileo
041 Armonia
042 Progreso
043 Onda
044 Euroform
044 Avvenire
045 Colibrí
045 CIN
046 Rambla
047 Ronda

BAJO ENCIMERA INOX.

050 Planar 8 Advanced
052 Planar Zero
054 Kubus
056 Franke Box
062 Cubetas BMG
066 Flat-Iron
067 Armonia
067 Quadrant

FRAGRANITE

070 Mythos Fusion
072 Acuario
073 Basis
074 Maris
076 Kubus

TECTONITE®

080 Sirius

FRACERAM®

086 Mythos
088 Maris
089 Kubus
090 Belfast

SOLID SURFACE

094 Fregaderos
096 Lavabos



Fregaderos





Fregaderos

Instalación



Fregaderos certificados

La EN 13310 es la norma europea concerniente a los fregaderos de cocina para usos domésticos, que garantiza la aptitud para la limpieza (productos químicos domésticos, abrasión, etc.) la resistencia a la fractura (calor, rayadas y choque térmico) y la durabilidad. Todos nuestros fregaderos responden a esta norma.

Mueble

¡Atención!, en muchos casos únicamente la/s cubeta/s caben sin impedimento alguno en el mueble de la medida indicada, quedando fuera de él ya sea el eventual escurridor, o parte del perímetro del fregadero (alrededor de la/s cubeta/s).

Posicionamiento respecto a la pared

Para evitar desagradables conflictos de último momento, se precisa prever la posición del fregadero respecto a una eventual pared o final de mostrador, para lo cual es preciso respetar un margen mínimo de 6 cm.





Tipos de instalación



Encastre

El sistema más conocido de instalación, donde el fregadero reposa sobre la encimera y se fija con grapas a la misma.



Integración a ras

Los fregaderos de integración ofrecen una solución totalmente lisa de encimera, permitiendo recoger eventuales líquidos sin resalte alguno.



Bajo encimera "BMG"

Absolutamente en tendencia, la colocación bajo encimera sigue cobrando adeptos día a día. Nuestro catálogo pone a su disposición una gran cantidad de cubetas y/o fregaderos, en acero inoxidable y también en Fragranite y Fraceram®.

Fregaderos

Diseño y tecnología



Diseño Sliding

La tabla de corte se desliza por encima del resto de elementos, que a su vez pueden recogerse en un espacio menor a la mitad de la cubeta AEX, facilitando un uso cómodo con múltiples posibilidades.

Un mismo espacio atiende todas las tareas.



Nuevas válvulas + rebosaderos premium

Un nuevo sistema de apertura automática que le permite integrar el control de apertura y cierre desde la propia cubeta, alternando la apertura de rebosadero y desagüe, ganando espacio y facilitando la limpieza de la encimera.

Un fabuloso diseño que además realza la estética del fregadero.



Acero inoxidable

Belleza

El acero inoxidable armoniza perfectamente con todos los materiales con que se equipa la cocina: madera, piedras naturales o artificiales, azulejos, etc., y realza sus colores y texturas.

Higiene

El acero inoxidable presenta una superficie no porosa, exenta de resaltes y arrugas, facilitando su limpieza. Es el material que se utiliza en quirófanos y laboratorios, donde la higiene y ausencia de bacterias es imprescindible.

Limpieza

Contrariamente a ideas anacrónicas, la práctica diaria demuestra que el acero inoxidable es muy fácil de limpiar (usando productos tópicos) y mantener, teniendo sólo en cuenta en casos de agua muy dura la necesidad de secar para eliminar las manchas calcáreas del agua.

Coste

En relación a sus excelentes propiedades, las soluciones en acero inoxidable son extremadamente ventajosas a nivel de precios.

Longevidad

Resiste al calor (la temperatura de fusión del acero inoxidable se sitúa en el umbral de los 1450 °C) y también a la corrosión. El material conserva su aspecto por décadas.

Fregaderos Fragranite-Durakleen®



Fragranite-Durakleen®

Si lo que queremos es contar con un fregadero que aporte color a la cocina, o bien que se iguale con el acabado de la encimera, o contraste con él, necesitaremos un modelo fabricado en una materia susceptible de ser coloreada. Pero si además queremos que nuestro fregadero sea tan longevo e inalterable como uno de acero inoxidable, entonces necesitaremos un producto de características excepcionales. Son cualidades que solamente podremos encontrar en el Fragranite-Durakleen®.

Composición

Este material se debe buscar en el grupo de los compuestos con base en partículas naturales. El Fragranite-Durakleen®, está compuesto por un 80 % de granito natural, pigmentado partícula a partícula para obtener una homogeneidad absoluta de color, y un 20 % de resina amalgamante de Polimetacrilato de Metilo (PPMA). Y no cuenta, puesto que no lo precisa, ni con cobertura superior ni con refuerzo interior de fibra de ningún tipo. Lo más natural.

Orificio de grifería

Una pegatina en la parte superior indica la coincidencia con un pre-corte de la cara inversa. Un simple golpe de martillo sobre un punzón que coincida con la pegatina, le garantiza un corte limpio y de la tradicional medida de Ø 35 mm. El aparato debe estar bien asentado ante el golpe de martillo. Así de fácil.



Fácil

De mantener y limpiar, gracias a su optimizada superficie Durakleen®, que evita los depósitos y trazas de inmundicias.

Resistente

- Al calor, hasta los 280 °C
- A las rayadas (superficie extremadamente sólida)
- A la abrasión
- A las agresiones químicas
- A las manchas
- Al choque térmico
- A las bacterias (Iones de plata - Sanitized®)

Acabados

Blanco Polar



Aluminio

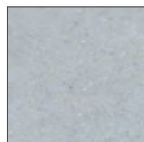

Grafito

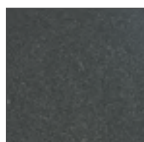

Chocolate



Onyx



Sahara



Fragranite-Sanitized[®]

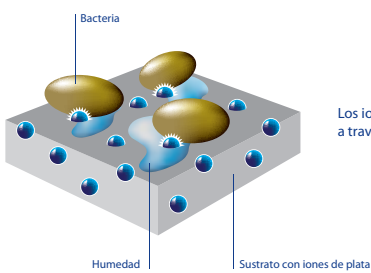

Los iones de plata localizan la bacteria a través de la humedad y la anulan.



Más que limpio, Sanitized[®]

Ahora Fragranite-Durakleen[®] es más suave e higiénico que nunca gracias al efecto Sanitized[®], que garantiza la mayor protección antibacterias del mercado, con la más sólida composición.

Suavidad e higiene

La textura de las resinas se ha suavizado al tacto gracias a una resina de grano más fino que, con un tratamiento especial, adquiere una superficie lisa e ionizada que evita cualquier tipo de reproducción bacteriana.

Comodidad

El efecto Sanitized[®] significa también una reducción notable del ahorro de tiempo y recursos en el mantenimiento. Sus cualidades propician la no proliferación de gérmenes y una mayor seguridad por la facilidad de limpieza que supone su superficie antiadherente con efecto antibacterias.

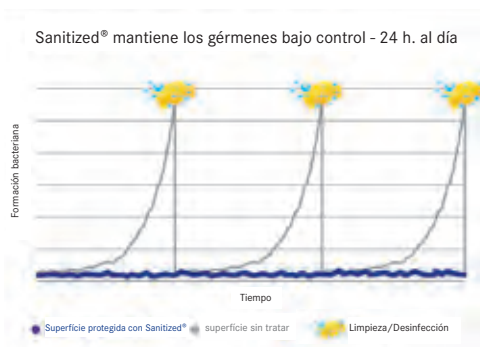

Fregaderos Tectonite®



Tectonite®

Con nueva textura y formas, el Tectonite® es una mezcla de resinas realmente sólida que permite formas limpias por su ausencia de grano. Una garantía de higiene por su facilidad de limpieza y a la vez resistente a rayadas superficiales. Resistente a: impactos/golpes, manchas y hasta 300 °C de temperatura.

En cinco colores distintos: Blanco Polar, Cafe Creme, Carbone, Indriya Brown y Titanium; da presencia al centro de la cocina, con su estética moderna. Un material realizado con la última tecnología que, con un peso menor al granito, ofrece unas prestaciones dignas de admirar.

Acabados

Blanco Polar

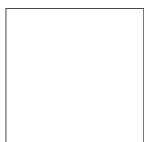

Cafe Creme

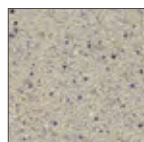

Carbone

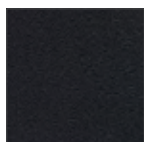

Indriya Brown

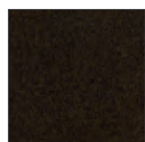

Titanium

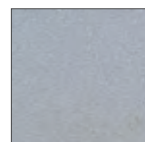

Fraceram®

**Fraceram®**

Moderno y tradicional a la vez, se adapta a las cocinas de todos los gustos. Sumando a su exclusiva estética, la funcionalidad de su novedoso sistema automático del desagüe "push knob" que elimina el riesgo de desbordamiento desde la comodidad de su pulsador.

El "patented shock-resistant ceramic" garantiza la durabilidad en el tiempo de la belleza de su fregadero.

Resistente a:
Impactos, arañazos, manchas, productos químicos y tanto al calor como al frío.

Acabados

Glacier

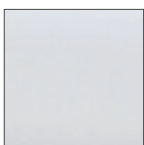

Magnolia



Cashmere

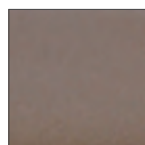

Fregaderos Solid Surface



Franke Solid Surface toda la cocina y más allá

Franke Solid Surface es un material para crear superficies de nueva generación, compuesto por minerales y acrílicos, que ofrece infinitas posibilidades en la realización de formas y diseños únicos.

- Uniones perfectas, integración con juntas imperceptibles.
- Perfecta integración con las cubetas y lavabos Franke Solid Surface, formando una única pieza.
- Fácil limpieza y mantenimiento.
- Material no poroso, protección antibacterias.
- Protección rayos UV.
- Mantiene el color y acabado por muchos años.
- Color uniforme.

Encimeras para cocinas y baños
cobertura para muebles/paredes
estantes...

Imagine las formas que quiera, decore
con Franke Solid Surface.

Acabados para superficies Franke Solid Surface



Clásico canto recto



Canto redondeado



Canto cuadrado



Canto semi-redondeado



Lateral ángulo recto



Lateral canto chafán



Lateral canto redondeado



Lateral canto redondeado superior e inferior



Lateral canto semicircular



Lateral salva aguas rebajado



Lateral salva aguas elevado



Panel trasero ángulo recto



Panel trasero media caña



Escurridor fresado estándar



Escurridor fresado barras



Escurridor fresado rombo



**Formas sin límites,
mantenimiento mínimo**

Franke Solid Surface puede limpiarse con total comodidad, resistiendo rayadas y temperaturas elevadas, que de todas formas podrían solventarse gracias a la facilidad para regenerar el material in situ, ya sea puliéndolo o añadiéndole material, que se puede 'soldar' rápidamente sin dejar rastro.

Un mantenimiento sin complicaciones apreciado también por su capacidad de montar nuevas cocinas o renovarlas sin necesidad de cambiar la encimera.

Crea toda tu cocina con Franke Kitchen Systems, y ahora, llega más allá con Franke Solid Surface.

Fregaderos Solid Surface



“El Celler de Can Roca” ya tiene su Franke Solid Surface

Un diseño customizado y adaptado a las necesidades del prestigioso restaurante “El Celler de Can Roca”, gracias a la versatilidad del material, con la garantía de Franke.

La renovación de su zona de baños se ha realizado con un diseño personalizado, lavabos de diseño integrados con el mueble y toallero, todo realizado de una misma pieza en Franke Solid Surface, son ejemplo de las posibilidades de este material creado para la exclusividad.











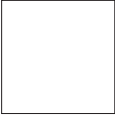



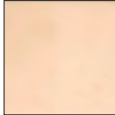
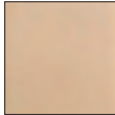
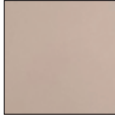



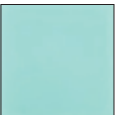
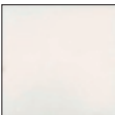
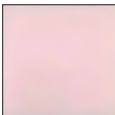









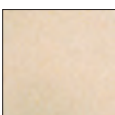

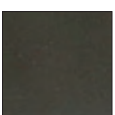



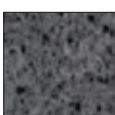
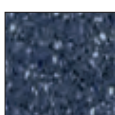
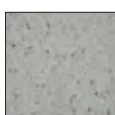





Además la facilidad para realizar uniones curvas entre planos o la posibilidad única de integrar la cubeta con el mismo en la encimera sin juntas, ha dado juego a “El Celler” en su zona de bar.

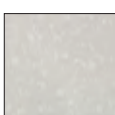

Franke también está presente en “La Masía de El Celler de Can Roca”, donde los hermanos Roca realizan grandes creaciones gastronómicas.

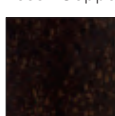

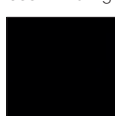
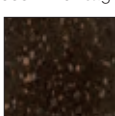
Acabados

FSS-104 Pure White 	FSS-120 Alpin White 	FSS-102 Natural White 	FSS-103 Latte 	FSS-105 Amaretto 	FSS-121 Beige 	FSS-124 Stone Taupe 
FSS-122 Dusty Brown 	FSS-123 Marrone Brown 	FSS-221 Onyx Black 	FSS-126 Cement Grey 	FSS-125 Touch of Grey 	FSS-924 Crystal Lemon 	FSS-923 Crystal Aqua 
FSS-922 Crystal Mint 	FSS-925 Crystal White 	FSS-921 Crystal Rose 	FSS-222 Tangy Orange 	FSS-201 Scarlet Red 	FSS-224 Paradise Green 	FSS-223 Warm Yellow 
FSS-202 Ultramarine 	FSS-301 Morning Mist 	FSS-329 Sanded Beige 	FSS-302 Coffee Beige 	FSS-327 Stoned Sand 	FSS-331 Sanded Grey 	FSS-325 Foggy White 
FSS-326 Midnight Black 	FSS-303 Night Mist 	FSS-328 Cream Beige 	FSS-304 Cinnamon Beige 	FSS-332 Sanded Basalt 	FSS-330 Sanded Brown 	FSS-521 Alpin Mosaic 
FSS-522 Sanded Mosaic 	FSS-523 Wheat Mosaic 	FSS-525 Smoked Mosaic 	FSS-526 Navy Mosaic 	FSS-503 Argent Mosaic 	FSS-524 Grey Mosaic 	FSS-502 Midnight Mosaic 
FSS-420 Fossil Opal 	FSS-425 Fossil Savannah 	FSS-404 Fossil Tiramisu 	FSS-424 Fossil Papyrus 	FSS-427 Fossil Clay 	FSS-402 Fossil Marble 	FSS-421 Fossil Powder 
FSS-423 Fossil Moon 	FSS-406 Fossil Sand 	FSS-428 Fossil Copper 	FSS-426 Fossil Oat 	FSS-409 Fossil Midnight 	FSS-401 Fossil Montagne 	FSS-403 Fossil Espresso 

Índice

> 20 cm



BOX 210-16
Pág. 59



BMG AA
Pág. 65



BOX 210-36
Pág. 59



BMG P
Pág. 65



BMG PI
Pág. 65



PLANAR ZERO 210-44
Pág. 37



AVVENIRE 610
Pág. 44



RAMBLA 610-38
Pág. 47



RONDA 610-41
Pág. 47



PLANAR 8 AD. 110-36
Pág. 51



PLANAR ZERO 110-38
Pág. 53



BOX 110-40
Pág. 57



BOX 210-40
Pág. 59



BOX 210-40 TL
Pág. 61



BMG ME
Pág. 64



FLAT IRON ME
Pág. 66



LÓGICA 611-L
Pág. 39



GALILEO 611
Pág. 40



ONDA 611
Pág. 43



EUROFORM 614-78
Pág. 44



COLIBRÍ 611
Pág. 45



CIN 611
Pág. 45



RAMBLA 611-K
Pág. 47

50 cm



NEPTUNE PLUS 611
Pág. 35



EUROFORM 610-LUX
Pág. 44



PLANAR 8 AD. 110-45
Pág. 51



KUBUS 210-45
Pág. 55



BOX 110-45
Pág. 57



BOX 210-45
Pág. 59



BMG MI
Pág. 63

55 cm



BMG I
Pág. 64



QUADRANT 210
Pág. 67



FLAT IRON I
Pág. 66



BMG MU PLUS
Pág. 62

60 cm



CENTINOX 210-50
Pág. 31



LARGO 210
Pág. 33



PLANAR ZERO 210-58
Pág. 37



ARMONIA 660
Pág. 41



ARMONIA 610-52
Pág. 41



PLANAR ZERO 110-52
Pág. 53



KUBUS 210-55
Pág. 55



BXX 110-50
Pág. 57



BXX 210-50
Pág. 60



BXX 210-54
Pág. 60



BXX 260-34-16
Pág. 61



BXX 210-50 TL
Pág. 61



BMG MU
Pág. 63



FLAT-IRON MU
Pág. 66



ARMONIA 160
Pág. 67



PLANAR ZERO 260 TL
Pág. 37



CRYSTAL LINE 214
Pág. 29



LÓGICA 651
Pág. 39



GALILEO 611-L
Pág. 40



PLANAR ZERO 111
Pág. 53

80 cm

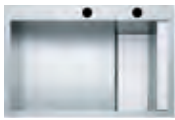

CRYSTAL LINE 210
Pág. 29



ACQUARIO 610
Pág. 30



PLANAR ZERO 210-78
Pág. 37



PLANAR 8 AD. 110-72
Pág. 51



PLANAR ZERO 110-72
Pág. 52



KUBUS 110-70
Pág. 55



BXX 110-68
Pág. 57



BXX 210-68
Pág. 60



RAMBLA 620-K
Pág. 47



LÓGICA 620-L
Pág. 39



GALILEO 620
Pág. 40



ONDA 620
Pág. 43



COLIBRÍ 620
Pág. 45



BXX 220-34-34
Pág. 61



ARMONIA 120
Pág. 67



LARGO 211
Pág. 33



ONDA 621
Pág. 43

Índice

90 cm



NEPTUNE PLUS 620
Pág. 35



PLANAR ZERO 220 TL
Pág. 36

90 x 90 cm



PROGRESSO ANGULAR
Pág. 42



+20 cm



FSS-110-15
Pág. 94

40 cm



SIRIUS SID 110-34
Pág. 83



FSS-110-25
Pág. 94

45 cm



BASIS BFS 611-78
Pág. 73



MARIS MRG 611
Pág. 75



KUBUS KBK 110-34
Pág. 77



FSS-110-33
Pág. 94

50 cm



KUBUS KBK 110-40
Pág. 89



FSS-110-40
Pág. 94



FSS-110-45
Pág. 95

60 cm



KUBUS KBG 160
Pág. 77



KUBUS KBG 110-50
Pág. 77



BELFAST BAK 710
Pág. 91



SIRIUS SID 160
Pág. 83



SIRIUS SID 110-50
Pág. 83



MYTHOS MTK 610-58
Pág. 87



KUBUS MTK 160
Pág. 89



KUBUS KBK 110-50
Pág. 89



FSS-110-50
Pág. 95



MARIS MRG 651
Pág. 75



MARIS MRG 611-L
Pág. 75



SIRIUS 651
Pág. 81



SIRIUS SID 611-L
Pág. 81



MYTHOS MTK 651
Pág. 87



MYTHOS MTK 611
Pág. 87



MARIS MRK 651
Pág. 88



MARIS MRK 611-100
Pág. 88

70 cm



FSS-110-60
Pág. 95

80 cm



ACQUARIO ACG 610
Pág. 72

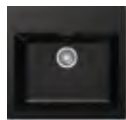

SIRIUS SID 610
Pág. 81



FSS-110-70
Pág. 95



MYTHOS FUSION MTF 611
Pág. 71



BASIS BFG 620
Pág. 73



MARIS MRG 620
Pág. 75



SIRIUS SID 620
Pág. 81



BELFAST BAK 720
Pág. 91

90 cm



KUBUS KBG 110-70
Pág. 77

Crystal Line



Accesorios opcionales



①
112.0030.882
Roll-Up Mat
Escurreidor de acero inoxidable enrollable
468 mm×420 mm
Precio € 104



②
112.0016.488
PL.868
Placa de corte Hygenia
230 mm×426 mm
Precio € 74

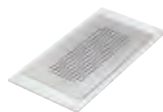

③
112.0042.961
PL.866
Escurreidor Planar
Acero inoxidable 18/10
230 mm×426 mm
Precio € 146



④
112.0042.960
PL.864
Cubetilla Planar
Acero inoxidable 18/10
230 mm×426 mm×80 mm
Precio € 147



⑤
112.0156.210
Sifón salvaespacio

Accesorios incluidos

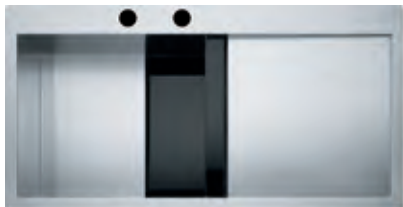

Acabado



CLV 214-D NEGRO
Cristal Negro Inox.
Escurreidor Derecha
127.0306.386
7612981155650
Precio **€ 966**



CLV 214-I NEGRO
Cristal Negro Inox.
Escurreidor Izquierda
127.0306.387
7612981155667
Precio **€ 966**



CLV 214-D BLANCO
Cristal Blanco Inox.
Escurreidor Derecha
127.0306.411
7612981155575
Precio **€ 978**



CLV 214-I BLANCO
Escurreidor Izquierda
Cristal Blanco Inox.
127.0306.413
7612981155582
Precio **€ 978**



- 1 **CRYSTAL LINE 214**
Fregadero encastre - a ras inox.
- 2 Mueble **60 cm**
- 3 Totales **1000 mmx512 mm**
Cubeta **470 mmx410 mmx200 mm**
- 4 Encastre **980 mmx492 mm**
A ras **ver plantilla***
- 5 Válvula **automática 3 1/2" con cestillo**
Conjunto **desagüe**
Vidrio **templado**
Orificios grifería **2**
Válvula y rebosadero **ocultos**
* Las plantillas de corte están disponibles en la página web **www.franke.es**

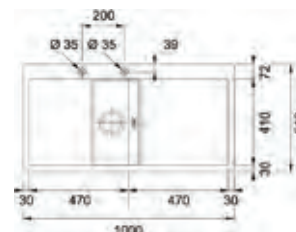

Acabado



CLV 210 NEGRO
Cristal Negro Inox.
127.0306.327
7612981155308
Precio **€ 870**



CLV 210 BLANCO
Cristal Blanco Inox.
127.0306.381
7612981155629
Precio **€ 881**



- 1 **CRYSTAL LINE 210**
Fregadero encastre - a ras inox.
- 2 Mueble **80 cm**
- 3 Totales **780 mmx512 mm**
Cubeta **672 mmx410 mmx200 mm**
- 4 Encastre **760 mmx492 mm**
A ras **ver plantilla***
- 5 Válvula **automática 3 1/2" con cestillo**
Conjunto **desagüe**
Vidrio **templado**
Orificios grifería **2**
Válvula y rebosadero **ocultos**
* Las plantillas de corte están disponibles en la página web **www.franke.es**

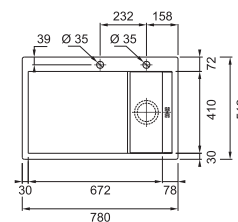

Acquario

Accesorios opcionales



1

112.0030.882
Roll-Up Mat
Escurridor de acero inoxidable enrollable
468 mm×420 mm
Precio € 104



2

112.0199.086
Escurridor AEX
Escurridor en acero inoxidable
406 mm×366 mm×52 mm
Precio € 142



3

112.0199.087
Placa corte AEX
Escurridor y tabla de corte sintética
426 mm×200 mm
Precio € 57



4

112.0199.085
Cuba AEX
Cuba en acero inoxidable con tapón
406 mm×366 mm×169 mm
Precio € 144



5

112.0199.083
Cesta AEX
Cesta de acero inoxidable
371 mm×331 mm×193 mm
Precio € 57

Accesorios incluidos



6

112.0156.210
Sifón salvaespacio



Acabado



AEX-610
Acero Inoxidable



- 1 **ACQUARIO 610**
Fregadero encastre inox.
- 2 **FUN 101.0198.559**
EAN 7612980643462
- 3 Precio € 390
- 4 Mueble 80 cm
- 5 Totales 860 mm×510 mm
Cubeta 740 mm×375 mm×210 mm
- 6 Encastre 840 mm×490 mm
Válvula 3 1/2" automática con cestillo
Orificios de grifería
Conjunto desagüe C+RE+SF1
Accesorios Sliding, todo fluye con total libertad

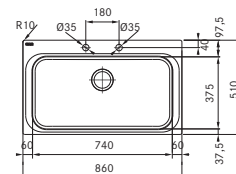

Accesorios opcionales



①
112.0030.882
 Roll-Up Mat
 Escurridor de acero inoxidable enrollable
 468 mm x 420 mm
 Precio € 104

Accesorios incluidos

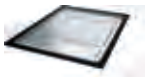

②
112.0173.587
 Escurridor Centinox
 343 mm x 465 mm x 22 mm



③
112.0173.062
 Placa Centinox
 198 mm x 465 mm



④
112.0172.452
 Cubetilla Centinox
 176 mm x 426 mm x 52 mm



Acabado

 CEX-210-50
 Acero Inoxidable



- ① **CENTINOX 210-50**
- ② **Fregadero encastre - a ras - bajo encimera inox.**
- ③ **FUN 127.0179.081**
- ④ **EAN 7612980527915**
Precio €890

Mueble **60 cm**
 Totales **555 mm x 465 mm**
 Cubeta **500 mm x 410 mm x 200 mm**
 R **12,5 mm**
 Encastre **535 mm x 445 mm**
 A ras **ver plantilla***
 Bajo encimera **ver plantilla***
 Cavidad interior **amplia**
 Diseño único **con accesorios exclusivos conmemorativos del centenario de Franke**
 Válvula **3 1/2" automática/integrada con cestillo oculta**
 Conjunto **desagüe**
 Rebosadero **perimetral premium**
 * Las plantillas de corte están disponibles en la página web www.franke.es

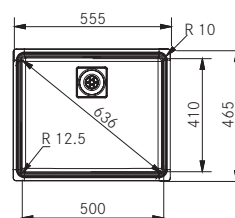

Largo



Accesorios opcionales



①
112.0081.491
Cubetilla
Cubetilla perforada
en acero inoxidable
183 mm×413 mm×64 mm
Precio € 113



②
112.0030.882
Roll-Up Mat
Escurridor de acero
inoxidable enrollable
468 mm×420 mm
Precio € 104



③
112.0285.247
Tabla de corte sintética
155 mm×428 mm×16 mm
Precio € 52



④
112.0296.881
Cepillo Lax
Largo workstation
Precio € 16



⑤
112.0280.997
BIN
Cubo guarda utensilios
con desagüe con apertura
automática. 5,5 L.
137 mm×220 mm×211 mm



⑥
112.0821.000
BOX
Cubo multiusos con
apertura automática
149 mm×101 mm×230 mm

Accesorios incluidos



Acabado

■
LAX 211-W-45-D
Acero Inoxidable
Escurridor Derecha
127.0338.601
7612981307516
Precio € 962



■
LAX 211-W-45-I
Acero Inoxidable
Escurridor Izquierda
127.0338.569
7612981307295
Precio € 962



- 1 **LARGO 211 CENTRO TRABAJO**
Fregadero encastre - a ras inox.
- 2 Mueble **80 cm**
- 3 Totales **1000 mmx520 mm**
Cubeta **445 mmx390 mmx175 mm**
- 4 Encastre **987 mmx507 mm**
R **10 - 20 mm**
- 5 A ras **ver plantilla***
- 6 Válvula **3 1/2" con cestillo integrado**
Válvula **antibacterias**
Mando **válvula pulsador**
Orificios grifería **2**
1 cubeta + BIN + BOX
Rebosadero **perimetral premium**
Conjunto **desagüe + SF2**

* Las plantillas de corte están disponibles en la página web www.franke.es

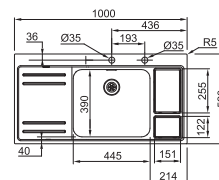

Acabado

■
LAX 210-W-36
Acero Inoxidable



- 1 **LARGO 210 CENTRO TRABAJO**
Fregadero encastre - a ras inox.
- 2 FUN **127.0338.606**
EAN **7612981307554**
- 3 Precio **€ 926**
- 4 Mueble **60 cm**
- 5 Totales **600 mmx510 mm**
Cubeta **360 mmx390 mmx175 mm**
Encastre **585 mmx495 mm**
R **10 - 20 mm**
- 6 A ras **ver plantilla***
Válvula **3 1/2" con cestillo integrado**
Válvula **antibacterias**
Mando **válvula pulsador**
Orificios grifería **2**
1 cubeta + BIN + BOX
Conjunto **desagüe + SF2**

* Las plantillas de corte están disponibles en la página web www.franke.es

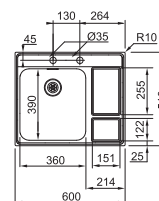

Neptune Plus



Accesorios opcionales

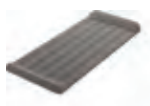

①

112.0199.102
Tabla multifunción
Placa de corte
doble función
Precio € 35



②

112.0199.112
Cubetilla
Cubetilla perforada en
acero inoxidable
193 mm×413,5 mm×70,8 mm
Precio € 131



③

112.0156.210
SF1
Sifón salvaespacio



④

112.0156.211
SF2
Sifón salvaespacio



Acabado



NPX-611/D
Acero Inoxidable
Escurridor Derecha
101.0068.368
7612319617102
Precio € 452



NPX-611/I
Acero Inoxidable
Escurridor Izquierda
101.0068.360
7612319617119
Precio € 452



- 1 **NEPTUNE PLUS 611**
Fregadero encastre inox.
- 2 Mueble **50 cm**
- 3 Totales **860 mmx510 mm**
Cubeta **340 mmx400 mmx190 mm**
R **15 mm**
Encastre **840 mmx490 mm**
Válvula **3 1/2" con cestillo**
Conjunto desagüe **C+RE+SF1**
Orificio **de grifería**
Rebosadero **perimetral premium**

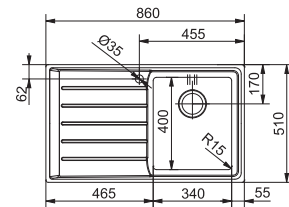

Acabado



NPX-620
Acero Inoxidable



- 1 **NEPTUNE PLUS 620**
Fregadero encastre inox.
 - 2 FUN **101.0068.373**
EAN **7612319617126**
 - 4 Precio € 634
- Mueble **90 cm**
Totales **860 mmx510 mm**
Cubetas **340 mmx400 mmx190 mm**
R **15 mm**
Encastre **840 mmx490 mm**
Válvula **3 1/2" con cestillo**
Conjunto desagüe **C+RE+SF1**
Orificio **de grifería**
Rebosadero **perimetral premium**

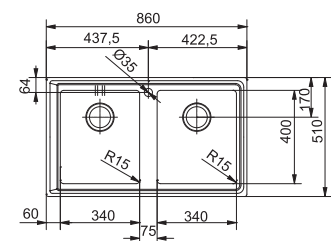

Planar Zero

Accesorios opcionales



1

112.0049.450
Cubetilla redonda AEX
Cubetilla de acero inoxidable para placa de corte Iroko
Precio **€ 130**



6

112.0042.960
PL.864
Cubetilla Planar
Acero inoxidable 18/10
230 mm×426 mm×80 mm
Precio **€ 147**



2

112.0016.487
PL.862
Placa de corte Iroko + Hygenia
400 mm×426 mm
Precio **€ 204**

Accesorios incluidos



7

112.0156.211
SF2
Sifón salvaespacio



3

112.0030.882
Roll-Up Mat
Escruidor de acero inoxidable enrollable
468 mm×420 mm
Precio **€ 104**



8

112.0156.210
SF1
Sifón salvaespacio



4

112.0016.488
PL.868
Placa de corte Hygenia
230 mm×426 mm
Precio **€ 74**

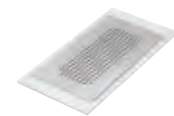

5

112.0042.961
PL.866
Escruidor planar
Acero inoxidable 18/10
230 mm×426 mm
Precio **€ 146**



Acabado

PPX-220 TL
Acero Inoxidable



3 **PLANAR ZERO 220 TL**
Fregadero encastre - a ras inox.

4 **FUN 127.0198.194**
EAN 7612980641291

5 **Precio € 835**

6 Mueble **90 cm**
Totales **860 mmx512 mm**
Cubeta **380 mmx410 mmx200 mm**
Encastre **840 mmx492 mm**

A ras **ver plantilla***
Válvula **3 1/2" automática con cestillo**

Válvula **3 1/2" con cestillo**

Conjunto **desagüe**

Orificios **de grifería**

Rebosadero **perimetral premium**

* Las plantillas de corte están disponibles en la página web **www.franke.es**

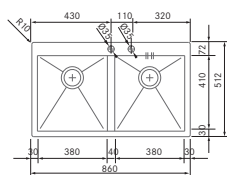



Acabado

PPX-260 TL
Acero Inoxidable

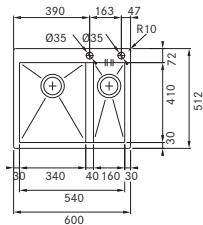

- 3 **PLANAR ZERO 260 TL**
Fregadero encastre - a ras inox.
- 4 FUN 127.0198.354
EAN 7612980642267
- 5 Precio € 770
- 6 Mueble **60 cm**
Totales **600 mmx512 mm**
Cubeta **340 mmx410 mmx200 mm y 160 mmx410 mmx155 mm**
Encastre **580 mmx492 mm**
A ras **ver plantilla***
Válvula **3 1/2" automática con cestillo**
Válvula **3 1/2" con cestillo**
Conjunto **desagüe**
Orificios **de grifería**
Rebosadero **perimetral premium**
* Las plantillas de corte están disponibles en la página web www.franke.es
- 7



Acabado

PPX-210-78
Acero Inoxidable

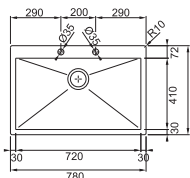

- 1 **PLANAR ZERO 210-78**
Fregadero encastre - a ras - bajo encimera inox.
- 2 FUN 127.0198.197
EAN 7612980641314
- 3 Precio € 590
- 4 Mueble **80 cm**
Totales **780 mmx512 mm**
Cubeta **720 mmx410 mmx200 mm**
Encastre **760 mmx492 mm**
Bajo encimera **720 mmx410 mm**
A ras **ver plantilla***
Válvula **3 1/2" automática con cestillo**
Conjunto **desagüe**
Orificios **de grifería**
Rebosadero **perimetral premium**
* Las plantillas de corte están disponibles en la página web www.franke.es
- 5
- 6
- 7
- 8



Acabado

PPX-210-58
Acero Inoxidable

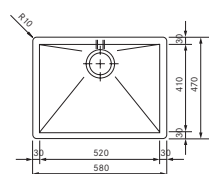

- 1 **PLANAR ZERO 210-58**
Fregadero encastre - a ras - bajo encimera inox.
- 2 FUN 127.0198.245
EAN 7612980641635
- 3 Precio € 503
- 4 Mueble **60 cm**
Totales **580 mmx470 mm**
Cubeta **520 mmx410 mmx200 mm**
Encastre **560 mmx450 mm**
Bajo encimera **520 mmx410 mm**
A ras **ver plantilla***
Válvula **3 1/2" con cestillo**
Conjunto **desagüe**
Rebosadero **perimetral premium**
* Las plantillas de corte están disponibles en la página web www.franke.es
- 5
- 6
- 7
- 8



Acabado

PPX-210-44
Acero Inoxidable

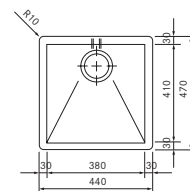

- 3 **PLANAR ZERO 210-44**
Fregadero encastre - a ras - bajo encimera inox.
- 4 FUN 127.0198.311
EAN 7612980641994
- 5 Precio € 483
- 6 Mueble **45 cm**
Totales **440 mmx470 mm**
Cubeta **380 mmx410 mmx200 mm**
Encastre **420 mmx450 mm**
Bajo encimera **380 mmx410 mm**
A ras **ver plantilla***
Válvula **3 1/2" con cestillo**
Conjunto **desagüe**
Rebosadero **perimetral premium**
* Las plantillas de corte están disponibles en la página web www.franke.es
- 7
- 8

Lógica



Accesorios opcionales



①
112.0047.840
Cesta acero inoxidable
Escurreidor acero inoxidable
340 mm×400 mm
Precio € 33



②
112.0047.761
Tabla Hygenia
Tabla de cortar
340 mm×400 mm
Precio € 62



③
112.0049.604
Colador acero inoxidable
340 mm×400 mm
Precio € 80

Accesorios incluidos



④
112.0156.210
SF1
Sifón salvaespacio



⑤
112.0156.211
SF2
Sifón salvaespacio



⑥
112.0008.361
901.26
Cubetilla plástico blanco



Acabado

LLX-651/D
Acero Inoxidable
Escurridor Derecha
101.0185.408
7612980566433
Precio € 308

LLX-651/I
Acero Inoxidable
Escurridor Izquierda
101.0185.409
7612980566440
Precio € 308



- 1 **LÓGICA 651**
Fregadero encastre inox.
- 2 Mueble **60 cm**
- 3 Totales **1000 mmx500 mm**
Cubeta **340 mmx400 mmx190 mm y**
- 5 **165 mmx306 mmx130 mm**
- 6 Encastre **980 mmx480 mm**
Válvula **3 ½" con cestillo**
Orificio **de grifería**
Conjunto **desagüe 2B+RE+SF2**

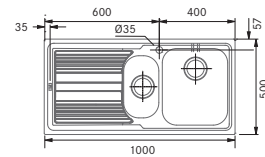

Acabado

LLX-611-L/D
Acero Inoxidable
Escurridor Derecha
101.0185.405
7612980566402
Precio € 211

LLX-611-L/I
Acero Inoxidable
Escurridor Izquierda
101.0185.406
7612980566419
Precio € 211



- 1 **LÓGICA 611-L**
Fregadero encastre inox.
- 2 Mueble **45 cm**
- 3 Totales **860 mmx500 mm**
Cubeta **340 mmx400 mmx190 mm**
- 4 Encastre **840 mmx480 mm**
Válvula **3 ½" con cestillo**
Orificio **de grifería**
Conjunto **desagüe B+RE+SF1**

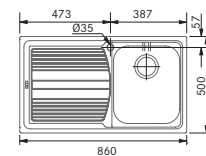

Acabado

LLX-620-L
Acero Inoxidable



- 1 **LÓGICA 620-L**
Fregadero encastre inox.
- 2 FUN **101.0185.407**
EAN **7612980566426**
- 3 Precio **€ 254**
- 5 Mueble **80 cm**
Totales **860 mmx500 mm**
Cubeta **340 mmx400 mmx190 mm**
Encastre **840 mmx480 mm**
Válvula **3 ½" con cestillo**
Orificios **de grifería**
Conjunto **desagüe 2B+RE+SF2**

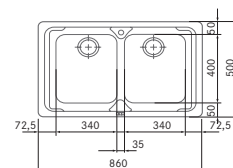

Galileo

Accesorios opcionales



1

112.0049.605
Tabla Hygenia GOX
Tabla de cortar
Precio € 62

Accesorios incluidos



2

112.0156.210
SF1
Sifón salvaespacio



3

112.0156.211
SF2
Sifón salvaespacio



Acabado



GOX-611-L/D
Acero Inoxidable
Escurreidor Derecha
101.0185.400
7612980566358
Precio € 202



GOX-611-L/I
Acero Inoxidable
Escurreidor Izquierda
101.0185.401
7612980566365
Precio € 202



1 **GALILEO 611-L**
Fregadero encastre inox.

2 Mueble **60 cm**
Totales **1000 mmx510 mm**
Cubeta **420 mmx430 mmx185 mm**
Encastre **980 mmx490 mm**
Válvula **3 1/2" con cestillo**
Orificios **de grifería**
Conjunto **desagüe B+RE+SF1**

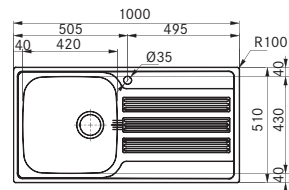

Acabado



GOX-620
Acero Inoxidable



1 **GALILEO 620**
Fregadero encastre inox.
3 **FUN 101.0185.402**
EAN 7612980566372
Precio € 204

Mueble **80 cm**
Totales **860 mmx510 mm**
Cubeta **420 mmx430 mmx185 mm y**
300 mmx430 mmx155 mm
Encastre **840 mmx490 mm**
Válvula **3 1/2" con cestillo**
Orificio **de grifería**
Conjunto **desagüe 2B+RE+SF2**

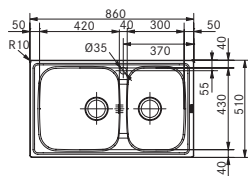

Acabado



GOX-611/D
Acero Inoxidable
Escurreidor Derecha
101.0185.398
7612980566334
Precio € 175



GOX-611/I
Acero Inoxidable
Escurreidor Izquierda
101.0185.399
7612980566341
Precio € 175



1 **GALILEO 611**
Fregadero encastre inox.

2 Mueble **45 cm**
Totales **860 mmx510 mm**
Cubeta **340 mmx430 mmx175 mm**
Encastre **840 mmx490 mm**
Válvula **3 1/2" con cestillo**
Orificio **de grifería**
Conjunto **desagüe B+RE+SF1**

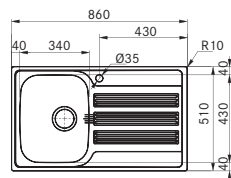

Accesorios opcionales



1

112.0047.840
Cesta acero inoxidable
Escruidor acero inoxidable
340 mm x 400 mm
Precio € 33



6

112.0156.211
SF2
Sifón salvaespacio



2

112.0047.761
Tabla Hygenia
Tabla de cortar
340 mm x 400 mm
Precio € 62



7

112.0008.361
901.26
Cubetilla plástico blanco



3

112.0049.604
Colador acero inoxidable
340 mm x 400 mm
Precio € 80



4

112.0156.216
901.26/1
Cubetilla acero inoxidable 18/10
314 mm x 176 mm
Precio € 93

Accesorios incluidos



5

112.0156.210
SF1
Sifón salvaespacio



Acabado

AMX-660
Acero Inoxidable



- 1 **ARMONIA 660**
Fregadero encastre inox.
- 2 FUN 101.0155.335
EAN 7612318213824
- 3 Precio € 354
- 4 Mueble 60 cm
Totales 625 mm x 500 mm
R 30 mm
- 6 Cubetas 360 mm x 420 mm x 195 mm y
165 mm x 306 mm x 152 mm
Encastre 600 mm x 480 mm
R 20 mm
- 7 Válvula 3 1/2" con cestillo
Orificio de grifería
Conjunto desagüe 2B+RE+SF2

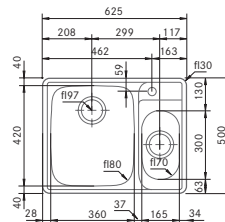

Acabado

AMX-610-52
Acero Inoxidable



- 1 **ARMONIA 610-52**
Fregadero encastre inox.
- 5 FUN 101.0152.653
EAN 7612318221362
Precio € 187

Mueble 60 cm
Totales 600 mm x 500 mm
Cubeta 530 mm x 390 mm x 170 mm
Encastre 580 mm x 480 mm
R 20 mm
Válvula 3 1/2" con cestillo
Orificio de grifería
Conjunto desagüe B+RE+SF1

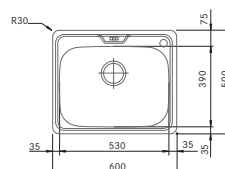

Progreso Angular

Accesorios opcionales



1

112.0156.214
901.63
Cesta rectangular
Acero inoxidable 18/10
372 mm x 300 mm x 125 mm
Precio € 40



2

112.0030.882
Roll-Up Mat
Escurridor de acero
inoxidable enrollable
468 mm x 420 mm
Precio € 104



3

112.0154.724
Placa corte 3025
Tabla de corte Hygienia-
polietileno "Pecklet"
300 mm x 250 mm x 15 mm
Precio € 35



4

112.0154.725
Placa corte 3549
Tabla de corte Hygienia-
polietileno "Pecklet"
350 mm x 490 mm x 15 mm
Precio € 70



Acabado

 PNX-621-E
Acero Inoxidable



- 1 **PROGRESO ANGULAR**
Fregadero encastre inox.
- 2 FUN 101.0155.386
EAN 7612318076016
- 3 Precio € 424
- 4 Mueble de soporte angular 90x90 cm
Totales 830 mm x 830 mm x 500 mm
Cubeta 340 mm x 400 mm x 180 mm
Encastre 810 mm x 810 mm x 480 mm
Válvula 3 1/2" con cestillo
Orificio de grifería
Conjunto desagüe 2B+RE

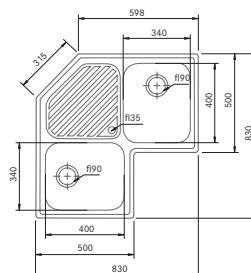



Acabado

ONX-621/D
Acero Inoxidable
Escurridor Derecha
101.0280.120
7612318177676
Precio € 216

ONX-621/I
Acero Inoxidable
Escurridor Izquierda
101.0280.121
7612318177683
Precio € 216



Acabado

ONX-611/D
Acero Inoxidable
Escurridor Derecha
101.0155.454
7612318210274
Precio € 132

ONX-611/I
Acero Inoxidable
Escurridor Izquierda
101.0155.455
7612318208875
Precio € 132



Acabado

ONX-620-79
Acero Inoxidable



ONDA 621 Fregadero encastre inox.

Mueble **80 cm**
Totales **1160 mmx500 mm**
Cubeta **340 mmx400 mmx175 mm**
Encastre **1140 mmx480 mm**
Válvula **3 1/2" con cestillo**
Conjunto **desagüe 2B+RE**
Orificio **de grifería**

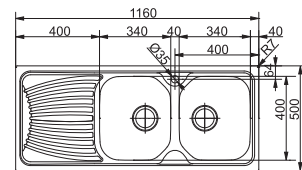

ONDA 611 Fregadero encastre inox.

Mueble **45 cm**
Totales **790 mmx500 mm**
Cubeta **340 mmx400 mmx175 mm**
Encastre **770 mmx480 mm**
Válvula **3 1/2" con cestillo**
Conjunto **desagüe B+RE**
Orificio **de grifería**
Disponible pack de **5 unidades reversibles**

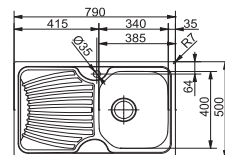

ONDA 620 Fregadero encastre inox.

FUN **101.0280.118**
EAN **7612981031855**
Precio **€ 148**

Mueble **80 cm**
Totales **790 mmx500 mm**
Cubeta **340 mmx400 mmx175 mm**
Encastre **770 mmx480 mm**
Válvula **3 1/2" con cestillo**
Conjunto **desagüe 2B+RE**
Orificio **de grifería**
Disponible pack de **5 unidades**

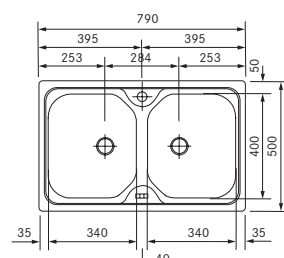

Euroform/Avvenire



Acabado

EFN-614-78/D
Acero Inoxidable
Escurridor Derecha
101.0155.818
7612980441372
Precio € 133

EFN-614-78/I
Acero Inoxidable
Escurridor Izquierda
101.0155.819
7612980441389
Precio € 133



Acabado

EFX-610-LUX
Acero Inoxidable



Acabado

AIX-610-34
Acero Inoxidable



EUROFORM 614-78 Fregadero encastre inox.

Mueble 45 cm
Totales 780 mmx475 mm
Cubeta 355 mmx395 mmx145 mm
Encastre 760 mmx455 mm
Válvula 3 1/2" con cestillo
Orificio de grifería
Conjunto desagüe
Cubeta mate

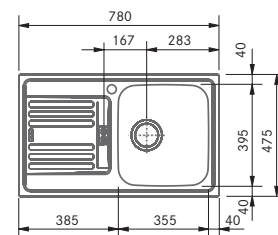

EUROFORM 610-LUX Fregadero encastre inox.

FUN 101.0361.530
EAN 7612981533298
Precio € 123

Mueble 50 cm
Totales 510 mmx475 mm
Cubeta 430 mmx320 mmx150 mm
Encastre 490 mmx455 mm
Válvula 3 1/2" automática "C" con cestillo
Orificios de grifería 2

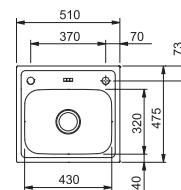

AVVENIRE 610 Fregadero encastre inox.

FUN 101.0155.440
EAN 7612318223328
Precio € 102

Mueble 45 cm
Totales 420 mmx500 mm
Cubeta 400 mmx340 mmx150 mm
Encastre 400 mmx480 mm
Válvula 3 1/2" con cestillo
Orificio de grifería
Conjunto desagüe B+RE

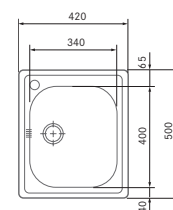



Acabado

CIX-611/D
Acero Inoxidable
Escurridor Derecha
101.0155.323
7612318178697
Precio € 110

CIX-611/I
Acero Inoxidable
Escurridor Izquierda
101.0155.327
7612318178703
Precio € 110



Acabado

CIX-620
Acero Inoxidable



Acabado

CIN-611/D
Acero Inoxidable
Escurridor Derecha
101.0361.528
7612981533274
Precio € 100

CIN-611/I
Acero Inoxidable
Escurridor Izquierda
101.0361.529
7612981533281
Precio € 100



COLIBRÍ 611 Fregadero encastre inox.

Mueble 45 cm
Totales 780 mmx435 mm
Cubeta 340 mmx370 mmx140 mm
Encastre 760 mmx415 mm
Válvula 2" con tapón
Orificio de grifería (excepto 101.0155.323)
Conjunto desagüe A+RE
Disponible en pack de 5 unidades reversibles

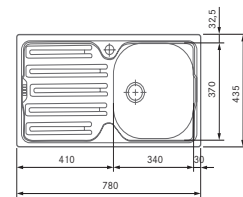

COLIBRÍ 620 Fregadero encastre inox.

FUN 101.0155.328
EAN 7612318178727
Precio € 141

Mueble 80 cm
Totales 780 mmx435 mm
Cubeta 340 mmx370 mmx140 mm
Encastre 760 mmx415 mm
Válvula 2" con tapón
Orificio de grifería
Conjunto desagüe 2A+RE
Disponible en pack de 5 unidades

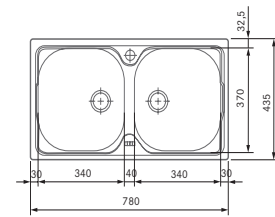

CIN 611 Fregadero encastre inox.

Mueble 45 cm
Totales 860 mmx435 mm
Cubeta 370 mmx360 mmx140 mm
Encastre 840 mmx415 mm
Válvula 2" con tapón
Orificio de grifería
Conjunto desagüe A+RE
Pedido mínimo 8 unidades por palé

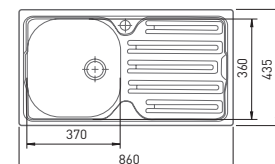

Rambla/Ronda



Accesorios opcionales



①
112.0156.215
901.52
Cesta escurridor redonda
Acero inoxidable 18/10
Ø 350 mm×130 mm
Precio € 57



②
112.0030.882
Roll-Up Mat
Escurridor de acero
inoxidable enrollable
468 mm×420 mm
Precio € 104



③
112.0154.724
Placa corte 3025
Tabla de corte Hygienia-
polietileno "Pecklet"
300 mm×250 mm×15 mm
Precio € 35



④
112.0154.725
Placa corte 3549
Tabla de corte Hygienia-
polietileno "Pecklet"
350 mm×490 mm×15 mm
Precio € 70

**Acabado**

RAX-611-K/D
Acero Inoxidable
Escurreidor Derecha
101.0190.646
7612980596737
Precio € 129

RAX-611-K/I
Acero Inoxidable
Escurreidor Izquierda
101.0190.648
7612980596751
Precio € 129

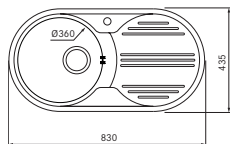

- 1 **RAMBLA 611-K**
Fregadero encastre inox.
- 2 Mueble **45 cm**
- 3 Totales **830 mmx435 mmx140 mm**
Cubeta **Ø 360 mmx140 mm**
- 4 Encastre **según plantilla***
Válvula **3 ½" con cestillo**
Orificio **de grifería**
Conjunto **desagüe B+RE**
Disponible en pack **de 5 unidades**
* Las plantillas de corte están disponibles en la página web www.franke.es

**Acabado**

RAX-610-38
Acero Inoxidable

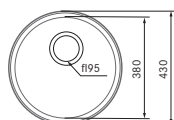

- 1 **RAMBLA 610-38**
Fregadero encastre inox.
- 2 FUN **101.0155.336**
EAN **7612318190873**
- 3 Precio € **126**
- 4 Mueble **45 cm**
Totales **Ø 430 mmx180 mm**
Cubeta **Ø 380 mmx180 mm**
Encastre **Ø 410**
Válvula **3 ½" con cestillo**
Conjunto **desagüe B+RE**
Disponible en pack **de 5 unidades**

**Acabado**

RAX-620-K
Acero Inoxidable
Con orificio

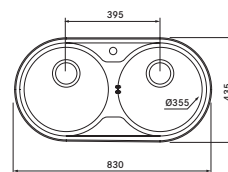

- 1 **RAMBLA 620-K**
Fregadero encastre inox.
- 2 FUN **101.0190.649**
EAN **7612980596768**
- 3 Precio € **156**
- 4 Mueble **80 cm**
Totales **830 mmx435 mmx140 mm**
Cubeta **Ø 355 mmx140 mm**
Encastre **según plantilla***
Válvula **3 ½" con cestillo**
Orificio **de grifería**
Conjunto **desagüe 2B+RE**
Disponible en pack **de 5 unidades**
* Las plantillas de corte están disponibles en la página web www.franke.es

**Acabado**

ROX-610-41-N
Acero Inoxidable



- 1 **RONDA 610-41**
Fregadero encastre inox.
- 2 FUN **101.0155.692**
EAN **7612318190903**
- 3 Precio € **131**
- 4 Mueble **45 cm**
Totales **Ø 510 mmx180 mm**
Cubeta **Ø 410 mmx180 mm**
Encastre **Ø 490**
Válvula **3 ½" con cestillo**
Orificio **de grifería**
Conjunto **desagüe B+RE**
Disponible en pack **de 5 unidades**
sin orificio

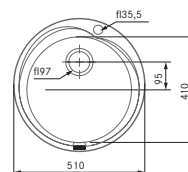

Fregaderos Bajo Encimera





Planar 8 Advanced



Accesorios opcionales



①
112.0199.104
Placa corte/Bandeja ANX
Tabla de corte y bandeja de
acero inoxidable en el reverso
169 mm×389 mm
Precio € 124



②
112.0199.112
Cubetilla ANX
Cubetilla perforada en
acero inoxidable
193 mm×413,5 mm×70,8 mm
Precio € 131



③
112.0199.113
Seca copas ANX
Seca copas sintético
192 mm×413 mm
Precio € 46



④
112.0030.882
Roll-Up Mat
Escurridor de acero
inoxidable enrollable
468 mm×420 mm
Precio € 104

Accesorios incluidos



⑤
112.0156.210
SF1
Sifón salvaespacio



Acabado



PEX-110-72
Acero Inoxidable



- 1 **PLANAR 8 AD. 110-72**
Fregadero bajo encimera inox.
- 2 FUN 122.0179.369
EAN 7612980529698
- 3 Precio € 700
- 4 Mueble 80 cm
- 5 Totales 760 mmx440 mm
Cubeta 720 mmx400 mmx200 mm
Bajo encimera 720 mmx400 mm
R 8 mm ver plantilla*
Válvula 3 1/2" automática Advanced
con cestillo

Conjunto **desagüe**

* Las plantillas de corte están disponibles en la página web www.franke.es

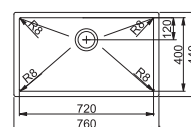

Acabado



PEX-110-45
Acero Inoxidable



- 1 **PLANAR 8 AD. 110-45**
Fregadero bajo encimera inox.
- 2 FUN 122.0179.399
EAN 7612980529889
- 3 Precio € 650
- 4 Mueble 50 cm
- 5 Totales 490 mmx440 mm
Cubeta 450 mmx400 mmx200 mm
Bajo encimera 450 mmx400 mm
R 8 mm ver plantilla*
Válvula 3 1/2" automática Advanced
con cestillo

Conjunto **desagüe**

* Las plantillas de corte están disponibles en la página web www.franke.es

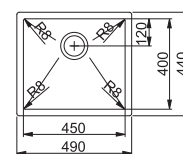

Acabado



PEX-110-36
Acero Inoxidable



- 1 **PLANAR 8 AD. 110-36**
Fregadero encastre inox.
- 2 FUN 122.0179.411
EAN 7612980529902
- 3 Precio € 610
- 4 Mueble 45 cm
- 5 Totales 400 mmx440 mm
Cubeta 360 mmx400 mmx200 mm
Bajo encimera 360 mmx400 mm
R 8 mm ver plantilla*
Válvula 3 1/2" automática Advanced
con cestillo

Conjunto **desagüe**

* Las plantillas de corte están disponibles en la página web www.franke.es

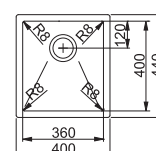

Planar Zero

Accesorios opcionales



1

112.0049.450
Cubetilla redonda AEX
Cubetilla de acero
inoxidable para placa de
corte Iroko
Precio **€ 130**



6

112.0042.960
PL.864
Cubetilla Planar
Acero inoxidable 18/10
230 mm×426 mm×80 mm
Precio **€ 147**



2

112.0016.487
PL.862
Placa de corte Iroko
+ Hygenia
400 mm×426 mm
Precio **€ 204**

Accesorios incluidos



7

112.0156.210
SF1
Sifón salvaespacio



3

112.0030.882
Roll-Up Mat
Escruidor de acero
inoxidable enrollable
468 mm×420 mm
Precio **€ 104**

Nota

Accesorios para
instalaciones versión bajo
encimera: sólo son válidos
si el corte de la encimera
respeto escrupulosamente
las dimensiones nominales
de las cubetas.



4

112.0016.488
PL.868
Placa de corte Hygenia
230 mm×426 mm
Precio **€ 74**

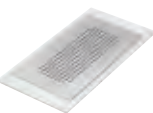

5

112.0042.961
PL.866
Escruidor Planar
Acero inoxidable 18/10
230 mm×426 mm
Precio **€ 146**



Acabado

PPX-110-72
Acero Inoxidable



- 1 **PLANAR ZERO 110-72**
Fregadero bajo encimera inox.
- 2 FUN **122.0198.208**
EAN **7612980641376**
- 3 Precio **€ 565**
- 4 Mueble **80 cm**
- 5 Totales **760 mmx450 mm**
Cubeta **720 mmx410 mmx200 mm**
- 6 Bajo encimera **720 mmx410 mm**
Válvula **3 1/2" con cestillo**
- 7 Conjunto **desagüe**
Rebosadero **perimetral premium**

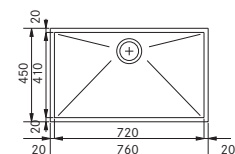



Acabado



PPX-111
Acero Inoxidable



- 1 **PLANAR ZERO 111**
Fregadero bajo encimera inox.
- 2 FUN 122.0198.364
EAN 7612980642342
- 3 Precio € 937
- 4 Mueble 60 cm
- 5 Totales 980 mmx450 mm
Cubeta 470 mmx410 mmx200 mm
- 6 Bajo encimera 940 mmx410 mm
Válvula 3 ½" con cestillo
Conjunto **desagüe**
Rebosadero **perimetral premium**

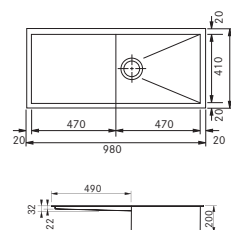

Acabado



PPX-110-52
Acero Inoxidable



- 1 **PLANAR ZERO 110-52**
Fregadero bajo encimera inox.
- 2 FUN 122.0203.471
EAN 7612980675142
- 3 Precio € 489
- 4 Mueble 60 cm
- 5 Totales 560 mmx450 mm
Cubeta 520 mmx410 mmx200 mm
- 6 Bajo encimera 520 mmx410 mm
Válvula 3 ½" con cestillo
- 7 Conjunto **desagüe**
Rebosadero **perimetral premium**

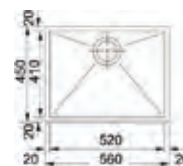

Acabado



PPX-110-38
Acero Inoxidable



- 3 **PLANAR ZERO 110-38**
Fregadero bajo encimera inox.
- 4 FUN 122.0203.472
EAN 7612980675159
- 5 Precio € 468
- 6 Mueble 45 cm
- 7 Totales 420 mmx450 mm
Cubeta 380 mmx410 mmx200 mm
Bajo encimera 380 mmx410 mm
Válvula 3 ½" con cestillo
Conjunto **desagüe**
Rebosadero **perimetral premium**



Kubus



Accesorios opcionales

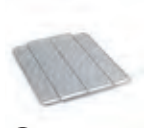

①
112.0014.121
Escurreidor KBX
Escurreidor de varillas de
acero inoxidable
340 mm×400 mm
Precio € 83



②
112.0014.124
Placa corte KBX
Tabla de madera
340 mm×400 mm
Precio € 99



③
112.0014.123
Cubetilla KBX/KBV
Cubetilla de acero
inoxidable perforada
200 mm×400 mm×55 mm
Precio € 151



④
112.0441.856
Conjunto Fijación BMG
4 grapas, 4 tornillos y
4 tacos metálicos
Precio € 12

Nota
Accesorios para
instalaciones versión bajo
encimera: sólo son válidos
si el corte de la encimera
respete escrupulosamente
las dimensiones nominales
de las cubetas.

**Acabado**

KBX-110-70
Acero Inoxidable

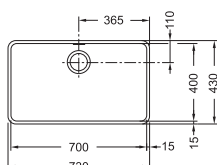

- 1 **KUBUS 110-70**
Fregadero bajo encimera inox.
- 2 FUN 122.0152.506
- 3 EAN 7612980426157
- 4 Precio € 710

Mueble **80 cm**
Totales **730 mmx430 mm**
Cubeta **700 mmx400 mmx190 mm**
Bajo encimera **700 mmx400 mm**
R **25 mm ver plantilla***
Válvula **3 1/2" automática con cestillo y salida horizontal**
Válvula **antibacterias**
Conjunto **desagüe 133.0036.506**
Rebosadero **perimetral premium**
* Las plantillas de corte están disponibles en la página web www.franke.es

**Acabado**

KBX-210-55
Acero Inoxidable

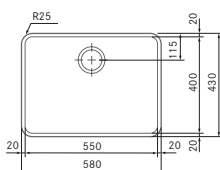

- 1 **KUBUS 210-55**
Fregadero bajo encimera - a ras - encastre inox.
- 2 FUN 127.0039.227
- 3 EAN 7612142231087
- 4 Precio € 705

Mueble **60 cm**
Totales **580 mmx430 mm**
Cubeta **550 mmx400 mmx190 mm**
Encastre **560 mmx410 mm**
R **30**
Bajo encimera **550 mmx400 mm**
R **25 mm ver plantilla***
A ras **según plantilla en dotación**
Válvula **3 1/2" automática con cestillo y salida horizontal**
Válvula **antibacterias**
Conjunto **desagüe 133.0036.506**
Rebosadero **perimetral premium**
* Las plantillas de corte están disponibles en la página web www.franke.es

**Acabado**

KBX-210-45
Acero Inoxidable

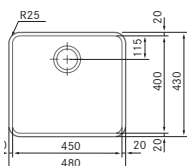

- 1 **KUBUS 210-45**
Fregadero bajo encimera - a ras - encastre inox.
- 2 FUN 127.0039.221
- 3 EAN 7612142231056
- 4 Precio € 580

Mueble **50 cm**
Totales **480 mmx430 mm**
Cubeta **450 mmx400 mmx180 mm**
Encastre **460 mmx410 mm**
R **30 mm ver plantilla***
Bajo encimera **450 mmx400 mm**
R **25 mm ver plantilla***
A ras **según plantilla en dotación**
Válvula **3 1/2" automática con cestillo y salida horizontal**
Válvula **antibacterias**
Conjunto **desagüe 133.0036.506**
Rebosadero **perimetral premium**
* Las plantillas de corte están disponibles en la página web www.franke.es

Franke Box



Accesorios opcionales



①

112.0394.981
Cubetilla de acero
inoxidable
Precio € 109



②

112.0030.882
Roll-Up Mat
Escurridor de acero
inoxidable enrollable
468 mm×420 mm
Precio € 104



Acabado

 BXX 110-40
 Acero Inoxidable



BXX 110-40
Cubeta bajo encimera inox.
 FUN 122.0393.781
 EAN 7612981694555
 Precio € 240

- 1
- 2 Mueble 45 cm
 Totales 440 mmx450 mm
 Cubeta 400 mmx410 mmx200 mm
 Bajo encimera 440 mmx410 mm
 R 12 mm

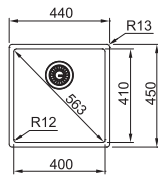

Acabado

 BXX 110-45
 Acero Inoxidable



BXX 110-45
Cubeta bajo encimera inox.
 FUN 122.0393.807
 EAN 7612981694623
 Precio € 255

- 1
- 2 Mueble 50 cm
 Totales 490 mmx450 mm
 Cubeta 450 mmx410 mmx200 mm
 Bajo encimera 450 mmx410 mm
 R 12 mm

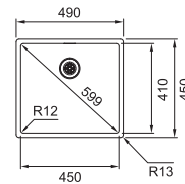

Acabado

 BXX 110-50
 Acero Inoxidable



BXX 110-50
Cubeta bajo encimera inox.
 FUN 122.0393.811
 EAN 7612981694647
 Precio € 265

- 1
- 2 Mueble 60 cm
 Totales 540 mmx450 mm
 Cubeta 500 mmx410 mmx200 mm
 Bajo encimera 500 mmx410 mm
 R 12 mm

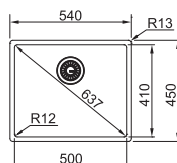

Acabado

 BXX 110-68
 Acero Inoxidable



BXX 110-68
Cubeta bajo encimera inox.
 FUN 122.0393.818
 EAN 7612981694678
 Precio € 340

- 1
- 2 Mueble 80 cm
 Totales 725 mmx450 mm
 Cubeta 685 mmx410 mmx200 mm
 Bajo encimera 685 mmx410 mm
 R 12 mm

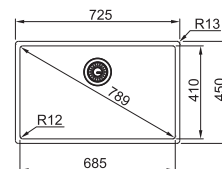

Franke Box



Accesorios opcionales



①
112.0394.981
Cubetilla de acero
inoxidable
Precio € 109



②
112.0030.882
Roll-Up Mat
Escruidor de acero
inoxidable enrollable
468 mm×420 mm
Precio € 104



Acabado

BXX 210-16
Acero Inoxidable

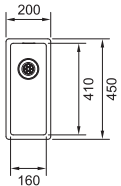

BXX 210-16
**Cubeta bajo encimera - a ras -
encastre inox.**
FUN 127.0373.627
EAN 7612981601485
Precio € 245

- 1
- 2

Mueble **20 cm**
Totales **200 mmx450 mm**
Cubeta **160 mmx410 mmx140 mm**
Encastre **170 mmx420 mm**
R **0-10 mm**
A ras **202 mmx452 mm**
R **14 mm**
Bajo encimera **160 mmx410 mm**
R **12 mm**
Válvula **integrada 3 ½"** con cestillo
Conjunto **desagüe**
Rebosadero **perimetral premium**
Plantillas de corte **ver plantilla***
* Las plantillas de corte están disponibles en
la página web www.franke.es



Acabado

BXX 210-36
Acero Inoxidable

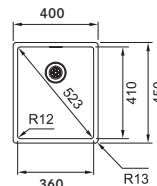

BXX 210-36
**Cubeta bajo encimera - a ras -
encastre inox.**
FUN 127.0381.327
EAN 7612981626686
Precio € 265

- 1
- 2

Mueble **40 cm**
Totales **400 mmx450 mm**
Cubeta **360 mmx410 mmx200 mm**
Encastre **370 mmx420 mm**
R **0-10 mm**
A ras **402 mmx452 mm**
R **14 mm**
Bajo encimera **360 mmx410 mm**
R **12 mm**
Válvula **integrada 3 ½"** con cestillo
Conjunto **desagüe**
Rebosadero **perimetral premium**
Plantillas de corte **ver plantilla***
* Las plantillas de corte están disponibles en
la página web www.franke.es



Acabado

BXX 210-40
Acero Inoxidable

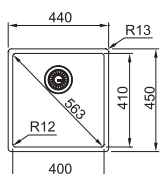

BXX 210-40
**Cubeta bajo encimera - a ras -
encastre inox.**
FUN 127.0381.328
EAN 7612981626693
Precio € 269

- 1
- 2

Mueble **45 cm**
Totales **440 mmx450 mm**
Cubeta **400 mmx410 mmx200 mm**
Encastre **410 mmx420 mm**
R **0-10 mm**
A ras **442 mmx452 mm**
R **14 mm**
Bajo encimera **400 mmx410 mm**
R **12 mm**
Válvula **integrada 3 ½"** con cestillo
Conjunto **desagüe**
Rebosadero **perimetral premium**
Plantillas de corte **ver plantilla***
* Las plantillas de corte están disponibles en
la página web www.franke.es



Acabado

BXX 210-45
Acero Inoxidable

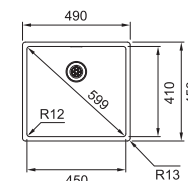

BXX 210-45
**Cubeta bajo encimera - a ras -
encastre inox.**
FUN 127.0373.629
EAN 7612981601508
Precio € 280

- 1
- 2

Mueble **50 cm**
Totales **490 mmx450 mm**
Cubeta **450 mmx410 mmx200 mm**
Encastre **460 mmx420 mm**
R **0-10 mm**
A ras **492 mmx452 mm**
R **14 mm**
Bajo encimera **450 mmx410 mm**
R **12 mm**
Válvula **integrada 3 ½"** con cestillo
Conjunto **desagüe**
Rebosadero **perimetral premium**
Plantillas de corte **ver plantilla***
* Las plantillas de corte están disponibles en
la página web www.franke.es

Franke Box

Accesorios opcionales



1

112.0394.981
Cubetilla de acero inoxidable
Precio € 109



2

112.0030.882
Roll-Up Mat
Escurridor de acero inoxidable enrollable
468 mm x 420 mm
Precio € 104



Acabado

BXX 210-50
Acero Inoxidable



BXX 210-50
Cubeta bajo encimera - a ras -
encastre inox.

FUN 127.0381.510
EAN 7612981627157
Precio € 286

1

2

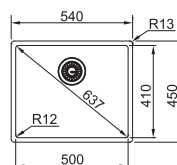

Mueble **60 cm**
Totales **540 mm x 450 mm**
Cubeta **500 mm x 410 mm x 200 mm**
Encastre **510 mm x 420 mm**

R **0-10 mm**
A ras **542 mm x 452 mm**
R **14 mm**
Bajo encimera **500 mm x 410 mm**
R **12 mm**

Válvula **integrada 3 1/2" con cestillo**
Conjunto **desagüe**
Rebosadero **perimetral premium**
Plantillas de corte **ver plantilla***
* Las plantillas de corte están disponibles en la página web www.franke.es



Acabado

BXX 210-54
Acero Inoxidable



BXX 210-54
Cubeta bajo encimera - a ras -
encastre inox.

FUN 127.0372.644
EAN 7612981596750
Precio € 315

1

2

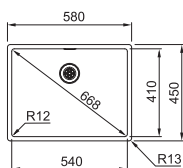

Mueble **60 cm**
Totales **580 mm x 450 mm**
Cubeta **540 mm x 410 mm x 200 mm**
Encastre **550 mm x 420 mm**

R **0-10 mm**
A ras **582 mm x 452 mm**
R **14 mm**
Bajo encimera **540 mm x 410 mm**
R **12 mm**

Válvula **integrada 3 1/2" con cestillo**
Conjunto **desagüe**
Rebosadero **perimetral premium**
Plantillas de corte **ver plantilla***
* Las plantillas de corte están disponibles en la página web www.franke.es



Acabado

BXX 210-68
Acero Inoxidable



BXX 210-68
Cubeta bajo encimera - a ras -
encastre inox.

FUN 127.0381.329
EAN 7612981626709
Precio € 386

1

2

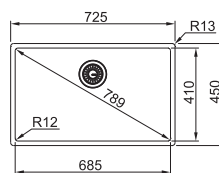

Mueble **80 cm**
Totales **725 mm x 450 mm**
Cubeta **685 mm x 410 mm x 200 mm**
Encastre **695 mm x 420 mm**

R **0-10 mm**
A ras **727 mm x 452 mm**
R **14 mm**
Bajo encimera **685 mm x 410 mm**
R **12 mm**

Válvula **integrada 3 1/2" con cestillo**
Conjunto **desagüe**
Rebosadero **perimetral premium**
Plantillas de corte **ver plantilla***
* Las plantillas de corte están disponibles en la página web www.franke.es



Acabado

BXX 260-34-16
Acero Inoxidable



BXX 260-34-16
Cubeta bajo encimera - a ras -
encastre inox.
FUN 127.0373.630
EAN 7612981601614
Precio € 560

- 1
- 2

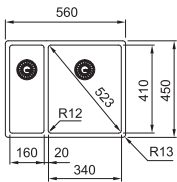

Mueble **60 cm**
Totales **560 mmx450 mm**
Cubetas **340 mmx410 mmx200 mm** y
160 mmx410 mmx140 mm
Encastre **530 mmx420 mm**
R **0-10 mm**
A ras **562 mmx452 mm**
R **14 mm**
Bajo encimera **520 mmx410 mm**
R **12 mm**
Válvulas **2 integradas 3 1/2"** con cestillo
Rebosaderos **2 perimetral premium**



Acabado

BXX 220-34-34
Acero Inoxidable



BXX 220-34-34
Cubeta bajo encimera - a ras -
encastre inox.
FUN 127.0373.651
EAN 7612981601621
Precio € 590

- 1
- 2

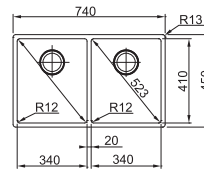

Mueble **80 cm**
Totales **740 mmx450 mm**
Cubetas **340 mmx410 mmx200 mm**
Encastre **710 mmx420 mm**
R **0-10 mm**
A ras **742 mmx452 mm**
R **14 mm**
Bajo encimera **700 mmx410 mm**
R **12 mm**
Válvulas **2 integradas 3 1/2"** con cestillo
Rebosaderos **2 perimetral premium**



Acabado

BXX 210-40 TL
Acero Inoxidable



BXX 210-40 TL
Cubeta a ras - encastre
FUN 127.0372.634
EAN 7612981596736
Precio € 500

- 1
- 2

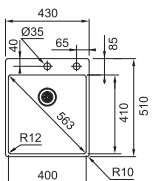

Mueble **45 cm**
Totales **430 mmx510 mm**
Cubeta **400 mmx410 mmx200 mm**
Encastre **410 mmx490 mm**
R **0-10 mm**
A ras **432 mmx512 mm**
R **12 mm**
Válvula **automática integrada 3 1/2"** con
cestillo
Orificios de grifería **2**
Rebosadero **perimetral premium**



Acabado

BXX 210-50 TL
Acero Inoxidable



BXX 210-50 TL
Cubeta a ras - encastre inox.
FUN 127.0382.364
EAN 7612981630416
Precio € 540

- 1
- 2

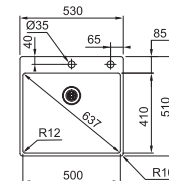

Mueble **60 cm**
Totales **530 mmx510 mm**
Cubeta **500 mmx410 mmx200 mm**
Encastre **510 mmx490 mm**
R **0-10 mm**
A ras **532 mmx512 mm**
R **12 mm**
Válvula **automática integrada 3 1/2"** con
cestillo
Orificios de grifería **2**
Rebosadero **perimetral premium**

Cubetas BMG

Accesorios opcionales



1

112.0199.104
Placa corte/Bandeja ANX
Tabla de corte y bandeja de acero inoxidable en el reverso
169 mm×389 mm
Precio **€ 124**



6

112.0441.856
Conjunto fijación BMG
4 grapas, 4 tornillos y 4 tacos metálicos
Precio **€ 12**



2

112.0199.112
Cubetilla ANX
Cubetilla perforada en acero inoxidable
193 mm×413,5 mm×70,8 mm
Precio **€ 131**



7

112.0156.210
SF1
Sifón salvaespacio
Precio **€ 12**



3

112.0199.113
Seca copas ANX
Seca copas sintético
192 mm×413 mm
Precio **€ 46**



8

112.0047.840
Cesta de acero inoxidable
340 mm×400 mm
Precio **€ 33**



4

112.0030.882
Roll-Up Mat
Escruidor de acero inoxidable enrollable
468 mm×420 mm
Precio **€ 104**



9

112.0156.216
901.26/1
Cubetilla de acero inoxidable 18/10
314 mm×176 mm
Precio **€ 93**



5

112.0156.214
901.63
Cesta rectangular
Acero inoxidable 18/10
372 mm×300 mm×125 mm
Precio **€ 40**



10

112.0156.167
Válvula "C"
Válvula automática
Precio **€ 41**



Acabado

CUBETA MU PLUS
Acero Inoxidable



BMG MU PLUS
Cubeta bajo encimera inox.
FUN **122.0375.818**
EAN **7612981609764**
Precio **€ 138**

- 1
- 2 Mueble **55 cm**
- 3 Totales **510 mmx430 mm**
- 4 Cubeta **480 mmx400 mmx190 mm**
- 4 **R 36 mm**
- 4 **Válvula 3½" con cestillo**
- 5 **Rebosadero perimetral premium**

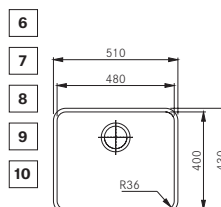



Acabado



CUBETA MU
Acero Inoxidable



- 1 **MU**
Cubeta bajo encimera inox.
- 2 FUN 122.0155.428
EAN 7612318169169
- 3 Precio € 136
- 4 Mueble 60 cm
Totales 540 mmx440 mm
- 5 Cubeta 505 mmx400 mmx200 mm
- 6 R 60 mm
Válvula 3 1/2" con cestillo
- 7 Conjunto **desagüe B+RE**
- 8 Conjunto fijación **BMG**
Disponible en pack **de 5 unidades**
- 9
- 10

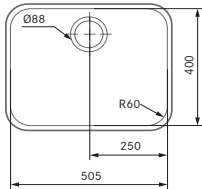

Acabado



CUBETA MI
Acero Inoxidable



- 1 **MI**
Cubeta bajo encimera inox.
- 2 FUN 122.0155.423
EAN 7612318169121
- 3 Precio € 149
- 4 Mueble 50 cm
Totales 490 mmx490 mm
- 5 Cubeta 450 mmx450 mmx200 mm
- 6 R 60 mm
Válvula 3 1/2" con cestillo
- 7 Conjunto **desagüe B+RE**
- 8 Conjunto fijación **BMG**
Disponible en pack **de 5 unidades**
- 9
- 10

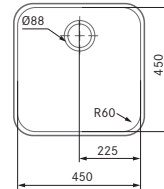

Instalación de cubetas

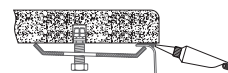

Según plantilla incluida en
embalaje

Cubetas BMG

Accesorios opcionales



1

112.0199.104
Placa corte/Bandeja ANX
Tabla de corte y bandeja de acero inoxidable en el reverso
169 mm×389 mm
Precio € 124



6

112.0441.856
Conjunto fijación BMG
4 grapas, 4 tornillos y 4 tacos metálicos
Precio € 12



2

112.0199.112
Cubetilla ANX
Cubetilla perforada en acero inoxidable
193 mm×413,5 mm×70,8 mm
Precio € 131



7

112.0156.210
SF1
Sifón salvaespacio
Precio € 12



3

112.0199.113
Seca copas ANX
Seca copas sintético
192 mm×413 mm
Precio € 46



8

112.0047.840
Cesta de acero inoxidable
340 mm×400 mm
Precio € 33



4

112.0030.882
Roll-Up Mat
Escruidor de acero inoxidable enrollable
468 mm×420 mm
Precio € 104



9

112.0156.216
901.26/1
Cubetilla de acero inoxidable 18/10
314 mm×176 mm
Precio € 93



5

112.0156.214
901.63
Cesta rectangular
Acero inoxidable 18/10
372 mm×300 mm×125 mm
Precio € 40



10

112.0156.167
Válvula "C"
Válvula automática
Precio € 41



Acabado



CUBETA I
Acero Inoxidable

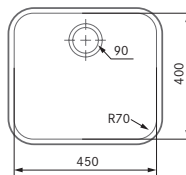

- 1 **I** Cubeta bajo encimera inox.
- 2 FUN 122.0155.407
EAN 7612318077488
- 3 Precio € 98
- 4 Mueble 50 cm
- 5 Totales 480 mm×430 mm
- 6 Cubeta 450 mm×400 mm×190 mm
R 60 mm
- 7 Válvula 3 1/2" con cestillo
- 7 Conjunto desagüe B+RE
- 8 Conjunto fijación BMG
- 8 Disponible en pack de 5 unidades
- 10



Acabado



CUBETA ME
Acero Inoxidable

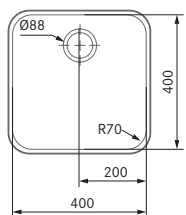

- 1 **ME** Cubeta bajo encimera inox.
- 2 FUN 122.0155.425
EAN 7612318169145
- 3 Precio € 96
- 4 Mueble 45 cm
- 5 Totales 440 mm×440 mm
- 6 Cubeta 400 mm×400 mm×190 mm
R 70 mm
- 6 Válvula 3 1/2" con cestillo
- 7 Conjunto desagüe B+RE
- 8 Conjunto fijación BMG
- 8 Disponible en pack de 5 unidades
- 10



Acabado



CUBETA P
Acero Inoxidable

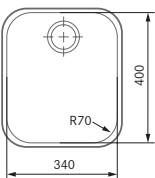

- 1 P** Cubeta bajo encimera inox.
- 2** FUN 122.0155.415
- 3** EAN 7612318077495
- 3** Precio € 105
- 4** Mueble 40 cm
- 5** Totales 370 mmx430 mm
- 5** Cubeta 340 mmx400 mmx180 mm
- 6** R 70 mm
- 7** Válvula 3 1/2" con cestillo
- 7** Conjunto desagüe B+RE
- 7** Conjunto fijación BMG
- 10** Disponible en pack de 5 unidades



Acabado



CUBETA PI
Acero Inoxidable

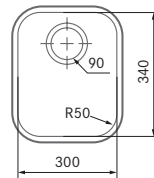

- 4 PI** Cubeta bajo encimera inox.
- 6** FUN 122.0155.416
- 7** EAN 7612318077501
- 7** Precio € 104
- 10** Mueble 40 cm
- 10** Totales 330 mmx370 mm
- 10** Cubeta 300 mmx340 mmx180 mm
- 10** R 50 mm
- 10** Válvula 3 1/2" con cestillo
- 10** Conjunto desagüe B+RE
- 10** Conjunto fijación BMG
- 10** Disponible en pack de 5 unidades



Acabado



CUBETA AA
Acero Inoxidable

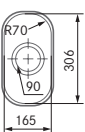

- 4 AA** Cubeta bajo encimera inox.
- 6** FUN 122.0155.418
- 6** EAN 7612318077518
- 7** Precio € 71
- 9** Mueble > 20 cm
- 10** Totales 180 mmx320 mm
- 10** Cubeta 165 mmx306 mmx130 mm
- 10** R 90 mm
- 10** Válvula 3 1/2" con cestillo
- 10** Conjunto desagüe B+RE
- 10** Conjunto fijación BMG
- 10** Disponible en pack de 5 unidades

Instalación de cubetas

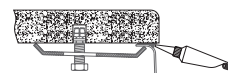

Según plantilla incluida en embalaje

Flat Iron

Accesorios opcionales



1
112.0014.121
Escurreidor KBX
Escurreidor de varillas de
acero inoxidable
340 mm×400 mm
Precio € 83



4
112.0156.214
901.63
Cesta rectangular
Acero inoxidable 18/10
372 mm×300 mm×125 mm
Precio € 40



2
112.0014.124
Placa corte KBX
Tabla de madera
340 mm×400 mm
Precio € 99



5
112.0030.882
Roll-Up Mat
Escurreidor de acero
inoxidable enrollable
468 mm×420 mm
Precio € 104



3
112.0014.123
Cubetilla KBX/KBV
Cubetilla de acero
inoxidable perforada
200 mm×400 mm×55 mm
Precio € 151



6
112.0057.850
Cubetilla MTX
Cubetilla de
acero inoxidable
170 mm×410 mm×60 mm
Precio € 138



Acabado

FLAT-IRON MU
Acero Inoxidable



- 1** FLAT-IRON MU
Cubeta bajo encimera inox.
- 2** FUN 122.0185.450
EAN 7612980566754
- 3** Precio € 277
- 4** Mueble 60 cm
- 5** Totales 540 mm×440 mm
Cubeta 500 mm×400 mm×200 mm
Bajo encimera 500 mm×400 mm
- 6** R 15 mm
Válvula 3 1/2" con cestillo
Conjunto desagüe B+RE+SF1
Grapas de sujeción BMG

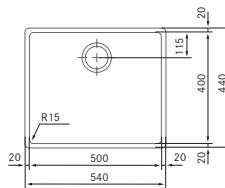

Acabado

FLAT-IRON I
Acero Inoxidable



- 1** FLAT-IRON I
Cubeta bajo encimera inox.
- 2** FUN 122.0185.449
EAN 7612980566747
- 3** Precio € 239
- 4** Mueble 50 cm
- 5** Totales 490 mm×440 mm
Cubeta 450 mm×400 mm×200 mm
- 6** Bajo encimera 450 mm×400 mm
R 15 mm
Válvula 3 1/2" con cestillo
Conjunto desagüe B+RE+SF1
Grapas de sujeción BMG

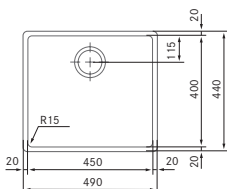

Acabado

FLAT-IRON ME
Acero Inoxidable



- 1** FLAT-IRON ME
Cubeta bajo encimera inox.
- 2** FUN 122.0185.448
EAN 7612980566730
- 3** Precio € 233
- 4** Mueble 45 cm
- 5** Totales 440 mm×440 mm
Cubeta 400 mm×400 mm×200 mm
- 6** Bajo encimera 400 mm×400 mm
R 15 mm
Válvula 3 1/2" con cestillo
Conjunto desagüe B+RE+SF1
Grapas de sujeción BMG

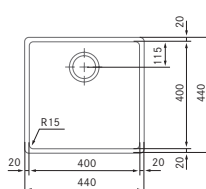

Accesorios incluidos



1

112.0156.211
SF2
Sifón salvaespacio



Acabado

AMX-120
Acero Inoxidable



1 **ARMONIA 120**
Block bajo encimera inox.
FUN **122.0021.446**
EAN **7612319198335**
Precio **€ 348**

Mueble **80 cm**
Totales **765 mmx450 mm**
Cubeta **340 mmx400 mmx190 mm**
Bajo encimera **ver plantilla***
Válvula **3 1/2" con cestillo**
Conjunto **desagüe 2B+RE+SF2**

* Las plantillas de corte están disponibles en la página web www.franke.es

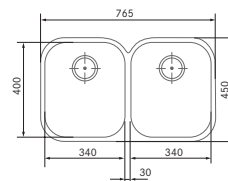

Acabado

AMX-160
Acero Inoxidable



1 **ARMONIA 160**
Block bajo encimera inox.
FUN **122.0021.448**
EAN **7612319198359**
Precio **€ 418**

Mueble **60 cm**
Totales **580 mmx450 mm**
Cubeta **340 mmx400 mmx190 mm** y **165 mmx306 mmx130 mm**
Bajo encimera **ver plantilla***
Válvula **3 1/2" con cestillo**
Conjunto **desagüe 2B+RE+SF2**

* Las plantillas de corte están disponibles en la página web www.franke.es

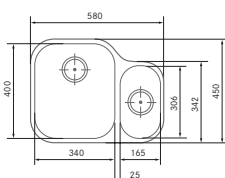

Acabado

QAX-210
Acero Inoxidable



QUADRANT 210
Block bajo encimera - a ras -
encastre inox.
FUN **127.0363.290**
EAN **7612981544676**
Precio **€ 120**

Mueble **50 cm**
Totales **445 mmx415 mm**
Cubeta **400 mmx370 mmx170 mm**
Bajo encimera **ver plantilla***

A ras **ver plantilla***
Encastre **ver plantilla***
Válvula **3 1/2" con cestillo**
Conjunto **desagüe B+RE**

Ideal para **encimeras laminadas**
* Las plantillas de corte están disponibles en la página web www.franke.es

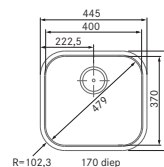

Fragranite





Mythos Fusion





Acabado

 MTF-611/D
 Onyx
 Escurridor Derecha
 114.0157.287
 7612980450060
 Precio **€ 718**



 MTF-611/I
 Onyx
 Escurridor Izquierda
 114.0157.264
 7612980449835
 Precio **€ 718**

 MTF-611/D
 Blanco Polar
 Escurridor Derecha
 114.0157.244
 7612980449675
 Precio **€ 698**

 MTF-611/I
 Blanco Polar
 Escurridor Izquierda
 114.0157.003
 7612980447503
 Precio **€ 698**

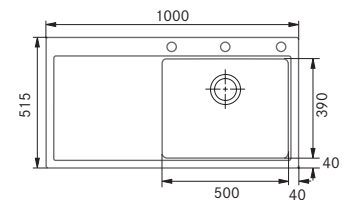

- 1 **MYTHOS FUSION 611**
Fregadero encastre Fraganite
- 2 Mueble **60 cm**
- 3 Totales **1000 mmx515 mm**
Encastre **980 mmx495 mm**
- 4 Cubeta **500 mmx390 mmx200 mm**
- 5 Válvula **3 1/2" automática de acero inoxidable con cestillo**
Orificios de grifería **3 insinuados en el reverso**
Conjunto **desagüe incluido**
Sifón **SF1**



Accesorios opcionales



1
112.0156.214
 901.63
 Cesta rectangular
 Acero inoxidable 18/10
 372 mmx300 mmx125 mm
 Precio **€ 40**



2
112.0030.882
 Roll-Up Mat
 Escurridor de acero
 inoxidable enrollable
 468 mmx420 mm
 Precio **€ 104**



3
112.0018.817
 Cubetilla MTG
 Cubetilla de acero
 inoxidable 18/10
 160 mmx405 mmx57 mm

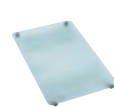

4
112.0017.900
 Placa corte Cristal MTG
 Placa de corte en
 cristal templado
 280 mmx408 mmx20 mm



5
112.0156.210
 SF1
 Sifón salvaespacio

Accesorios incluidos

Acquario



Accesorios opcionales



1
112.0203.836
 Cesta varillas ACG
 Cesta de varillas en
 Acero inoxidable 18/10
 432 mm×319 mm×240 mm
 Precio **€ 74**



2
112.0156.216
 901.26/1
 Cubetilla acero
 inoxidable 18/10
 314 mm×176 mm
 Precio **€ 93**



3
112.0176.753
 Placa Corte ACG
 Placa de corte en madera
 con zona sintética removible
 375 mm×395 mm×20 mm
 Precio **€ 74**



4
112.0008.361
 901.26
 Cubetilla plástico blanco
 Precio **€ 29**



5
112.0156.210
 SF1
 Sifón salvaespacio



6
112.0156.211
 SF2
 Sifón salvaespacio



1 **2** **3** **4** **5**



ACQUARIO 610 Fregadero encastre Fragarite

Mueble **80 cm**
 Totales **860 mm×500 mm**
 Encastre **840 mm×480 mm**
 Cubeta **750 mm×412 mm×226 mm**
 Válvula **3 1/2"** de acero inoxidable con cestillo
 Orificio de grifería **insinuado en el reverso**
 Sifón **SF1**
 Rebosadero **perimetral premium**

Acabado

■ Grafito / ACG-610 / 114.0184.376
 7612980561780 Precio **€ 457**
 ■ Sahara / ACG-610 / 114.0201.744
 7612980665808 Precio **€ 457**
 □ Blanco Polar / ACG-610 / 114.0184.385
 7612980561865 Precio **€ 448**

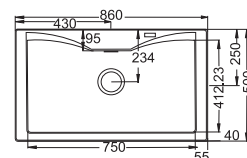



6



BASIS 620 Fregadero encastre Fraganite

Mueble **80 cm**
Totales **860 mmx500 mm**
Cubeta **337 mmx420 mmx200 mm**
Encastre **840 mmx480 mm**
Válvula **3 ½"** de acero inoxidable con cestillo
Orificio de grifería **insinuado en el reverso**
Sifón **SF2**

Acabado

	Grafito / BFG-620 / 114.0281.912 7612981037789 Precio € 319
	Onyx / BFG-620 / 114.0281.913 7612981037796 Precio € 330
	Aluminio / BFG-620/ 114.0281.910 7612981037765 Precio € 319
	Sahara / BFG-620 / 114.0281.914 7612981037802 Precio € 319
	Blanco Polar / BFG-620 / 114.0281.911 7612981037772 Precio € 285
	Chocolate / BFG-620 / 114.0281.915 7612981037819 Precio € 319

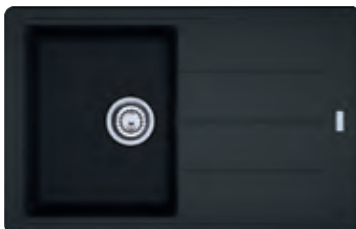
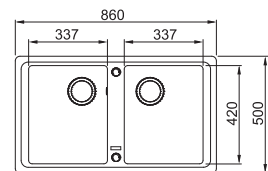

5



BASIS 611-78 Fregadero encastre Fraganite

Mueble **45 cm**
Totales **780 mmx500 mm**
Cubeta **340 mmx420 mmx200 mm**
Encastre **760 mmx480 mm**
Válvula **3 ½"** de acero inoxidable con cestillo
Orificio de grifería **insinuado en el reverso**
Sifón **SF1**

Acabado

	Grafito / BFG-611-78 / 114.0281.906 7612981037727 Precio € 262
	Onyx / BFG-611-78 / 114.0281.907 7612981037734 Precio € 272
	Aluminio / BFG-611-78 / 114.0281.904 7612981037307 Precio € 262
	Sahara / BFG-611-78 / 114.0281.908 7612981037741 Precio € 262
	Blanco Polar / BFG-611-78 / 114.0281.905 7612981037710 Precio € 231
	Chocolate / BFG-611-78 / 114.0281.909 7612981037758 Precio € 262

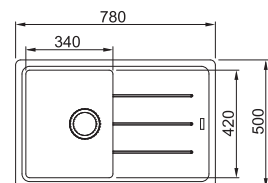

Maris



Accesorios opcionales

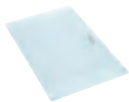

1

112.0059.652
Placa corte MRG
Placa de corte
cristal templado
275 mm×380 mm×5 mm
Precio € 107



2

112.0030.882
Roll-Up Mat
Escurreidor de acero
inoxidable enrollable
468 mm×420 mm
Precio € 104



3

112.0057.214
Cubetilla MRG 651
Acero inoxidable 18/10
150 mm×325 mm×80 mm
Precio € 119



4

112.0156.210
SF1
Sifón salvaespacio



5

112.0156.211
SF2
Sifón salvaespacio

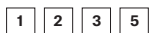

MARIS 651

Fregadero encastre Fraganite

Mueble **60 cm**
 Totales **970 mmx500 mm**
 Cubeta **350 mmx425 mmx200 mm**
 y **160 mmx300 mmx130 mm**
 Encastre **950 mmx480 mm**
 Válvula **3 ½"** de acero inoxidable
con cestillo
 Orificio de grifería **insinuado**
en el reverso
 Sifón **SF2**

Acabado

- Grafito / MRG-651 / 114.0155.484
7612318269173 Precio **€ 376**
- Onyx / MRG-651 / 114.0157.500
7612980451517 Precio **€ 397**
- Aluminio / MRG-651 / 114.0150.193
7612980414208 Precio **€ 376**
- Sahara / MRG-651 / 114.0155.485
7612318269180 Precio **€ 376**
- Blanco Polar / MRG-651 / 114.0155.486
7612318269197 Precio **€ 368**

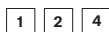
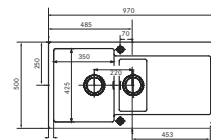

MARIS 611-L

Fregadero encastre Fraganite

Mueble **60 cm**
 Totales **970 mmx500 mm**
 Cubeta **450 mmx425 mmx200 mm**
 Encastre **950 mmx480 mm**
 Válvula **3 ½"** de acero inoxidable
con cestillo
 Orificio de grifería **insinuado**
en el reverso
 Sifón **SF1**

Acabado

- Grafito / MRG-611-L / 114.0155.462
7612318269142 Precio **€ 362**
- Onyx / MRG-611-L / 114.0157.482
7612980451371 Precio **€ 372**
- Aluminio / MRG-611-L / 114.0158.781
7612980458486 Precio **€ 362**
- Sahara / MRG-611-L / 114.0155.467
7612318269159 Precio **€ 362**
- Blanco Polar / MRG-611-L / 114.0155.468
7612318269166 Precio **€ 359**

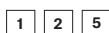
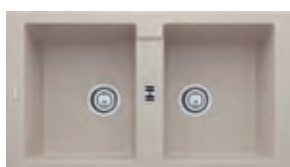
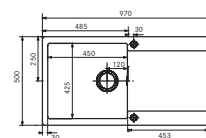

MARIS 620

Fregadero encastre Fraganite

Mueble **80 cm**
 Totales **860 mmx500 mm**
 Cubeta **335 mmx425 mmx200 mm**
 Encastre **840 mmx480 mm**
 Válvula **3 ½"** de acero inoxidable
con cestillo
 Orificio de grifería **insinuado**
en el reverso
 Sifón **SF2**

Acabado

- Grafito / MRG-620 / 114.0155.998
7612980442409 Precio **€ 383**
- Onyx / MRG-620 / 114.0157.497
7612980451487 Precio **€ 395**
- Aluminio / MRG-620 / 114.0150.726
7612980417353 Precio **€ 383**
- Sahara / MRG-620 / 114.0155.997
7612980442393 Precio **€ 383**
- Blanco Polar / MRG-620 / 114.0155.999
7612980442416 Precio **€ 376**

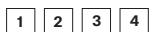
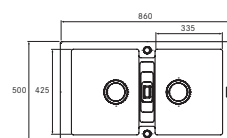

MARIS 611

Fregadero encastre Fraganite

Mueble **45 cm**
 Totales **780 mmx500 mm**
 Cubeta **350 mmx425 mmx200 mm**
 Encastre **760 mmx480 mm**
 Válvula **3 ½"** de acero inoxidable
con cestillo
 Orificio de grifería **insinuado**
en el reverso
 Sifón **SF1**

Acabado

- Grafito / MRG-611 / 114.0155.457
7612318269111 Precio **€ 329**
- Onyx / MRG-611 / 114.0157.493
7612980451463 Precio **€ 339**
- Aluminio / MRG-611 / 114.0150.183
7612980414192 Precio **€ 329**
- Sahara / MRG-611 / 114.0155.459
7612318269128 Precio **€ 329**
- Blanco Polar / MRG-611 / 114.0155.461
7612318269135 Precio **€ 320**

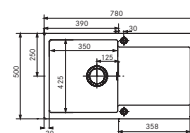

Kubus



Accesorios opcionales



①
112.0156.214
901.63
Cesta rectangular de
acero inoxidable 18/10
372 mm×300 mm×125 mm
Precio € 40



②
112.0018.817
Cubetilla MTG
Cubetilla de acero
inoxidable 18/10
160 mm×405 mm×57 mm
Precio € 136



③
112.0154.726
Placa corte bicolor
Placa de corte higiénica
300 mm×410 mm×20 mm
Precio € 34



④
112.0030.882
Roll-Up Mat
Escurridor de acero
inoxidable enrollable
468 mm×420 mm
Precio € 104



⑤
112.0014.123
Cubetilla KBX/KBV
Cubetilla de acero
inoxidable perforada
200 mm×400 mm×55 mm
Precio € 151



⑥
112.0057.850
Cubetilla MTX
Cubetilla de acero
inoxidable
170 mm×410 mm×60 mm
Precio € 138

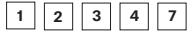

KUBUS 110-70 Fregadero bajo encimera Fraganite

Mueble **90 cm**
Totales **802 mmx460 mm**
Cubeta **742 mmx410 mmx205 mm**
Bajo encimera **740 mmx410 mm**
R **8 mm**
Válvula **3 1/2"** de acero inoxidable con **cestillo "BG"**
Sifón **SF1**
Rebosadero **133.0050.083** con **embellecedor de acero inoxidable**

Acabado

- Grafito / KBG-110-70 / 125.0205.771
7612980696765 Precio **€ 549**
- Onyx / KBG-110-70 / 125.0250.193
7612980701858 Precio **€ 554**
- Aluminio / KBG-110-70 / 125.0251.997
7612980798919 Precio **€ 549**
- Blanco Polar / KBG-110-70 / 125.0205.768
7612980696734 Precio **€ 538**
- Chocolate / KBG-110-70 / 125.0179.432
7612980530007 Precio **€ 549**

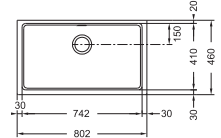

KUBUS 160 Fregadero bajo encimera - encastre Fraganite

Mueble **60 cm**
Totales **558 mmx460 mm**
Cubeta **340 mmx400 mmx200 mm y 160 mmx400 mmx130 mm**
Encastre **538 mmx440 mm**
Bajo encimera **528 mmx400 mm**
R **25 mm**
Válvula **3 1/2"** de acero inoxidable con **cestillo 112.0048.526**
Válvula **3 1/2"** de acero inoxidable con **cestillo**
Rebosadero **133.0050.083** con **embellecedor de acero inoxidable**

Acabado

- Grafito / KBG-160 / 125.0155.676
7612318242534 Precio **€ 534**
- Onyx / KBG-160 / 125.0159.337
7612980460656 Precio **€ 541**
- Aluminio / KBG-160 / 125.0155.677
7612318242541 Precio **€ 534**
- Sahara / KBG-160 / 125.0155.675
7612318242527 Precio **€ 534**
- Blanco Polar / KBG-160 / 125.0155.678
7612318242558 Precio **€ 516**
- Chocolate / KBG-160 / 125.0158.642
7612315102299 Precio **€ 534**

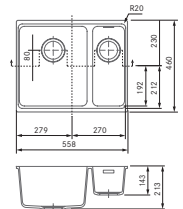

KUBUS 110-50 Fregadero bajo encimera - encastre Fraganite

Mueble **60 cm**
Totales **540 mmx440 mm**
Cubeta **500 mmx400 mmx200 mm**
Encastre **520 mmx420 mm**
Bajo encimera **500 mmx400 mm**
R **25 mm**
Válvula **3 1/2"** de acero inoxidable con **cestillo**
Rebosadero **133.0050.083** con **embellecedor de acero inoxidable**

Acabado

- Grafito / KBG-110-50 / 125.0155.672
7612318242480 Precio **€ 467**
- Onyx / KBG-110-50 / 125.0159.335
7612980460649 Precio **€ 473**
- Aluminio / KBG-110-50 / 125.0155.673
7612318242497 Precio **€ 467**
- Sahara / KBG-110-50 / 125.0155.671
7612318242473 Precio **€ 467**
- Blanco Polar / KBG-110-50 / 125.0155.674
7612318242503 Precio **€ 427**
- Chocolate / KBG-110-50 / 125.0158.635
7612315102282 Precio **€ 467**

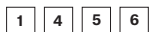
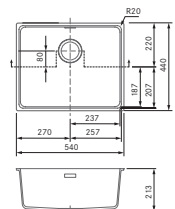

KUBUS 110-34 Fregadero bajo encimera Fraganite

Mueble **45 cm**
Totales **390 mmx440 mm**
Cubeta **340 mmx400 mmx200 mm**
Bajo encimera **340 mmx400 mm**
R **25 mm**
Válvula **3 1/2"** de acero inoxidable con **cestillo 112.0048.526**
Rebosadero **133.0050.083** con **embellecedor de acero inoxidable**

Acabado

- Grafito / KBG-110-34 / 125.0155.668
7612318242435 Precio **€ 370**
- Onyx / KBG-110-34 / 125.0159.331
7612980460632 Precio **€ 374**
- Aluminio / KBG-110-34 / 125.0155.669
7612318242442 Precio **€ 370**
- Sahara / KBG-110-34 / 125.0155.667
7612318242428 Precio **€ 370**
- Blanco Polar / KBG-110-34 / 125.0155.670
7612318242459 Precio **€ 3665**
- Chocolate / KBG-110-34 / 125.0158.639
7612315102275 Precio **€ 370**

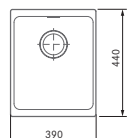

Tectonite[®]





Sirius



Accesorios opcionales



1

112.0172.452
Cubetilla Centinox
176 mm×426 mm×52 mm
Precio € 102



2

112.0064.216
Cubetilla SID
Cubetilla escurridor de
acero inoxidable 18/10
140 mm×365 mm×70 mm
Precio € 128



3

112.0156.210
SF1
Sifón salvaespacio



4

112.0156.211
SF2
Sifón salvaespacio



2 4



SIRIUS 651
Fregadero encastre Tectonite®

Mueble **60 cm**
Totales **1000 mmx510 mm**
Encastre **980 mmx490 mm**
Cubeta **350 mmx410 mmx200 mm**
y **160 mmx350 mmx150 mm**
Válvula **3 ½"** de acero inoxidable
con cestillo
Orificio de grifería **marcado en el reverso**
Rebosadero **con embellecedor de acero inoxidable**
Sifón **SF2**
Espesor del material **5 mm**

Acabado

- Carbone / SID-651 / 114.0185.383
7612980566099 Precio **€ 285**
- Cafe Creme / SID-651 / 114.0185.386
7612980566211 Precio **€ 285**
- Blanco Polar / SID-651 / 114.0280.075
7612981031541 Precio **€ 270**
- Titanium / SID-651 / 114.0280.074
7612981031534 Precio **€ 285**
- Indriya Brown / SID-651 / 114.0280.076
7612981031558 Precio **€ 295**

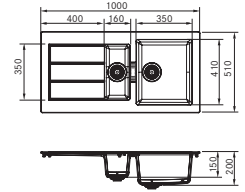

1 3



SIRIUS 611-L
Fregadero encastre Tectonite®

Mueble **60 cm**
Totales **1000 mmx510 mm**
Encastre **980 mmx490 mm**
Cubeta **450 mmx410 mmx200 mm**
Válvula **3 ½"** de acero inoxidable
con cestillo
Orificio de grifería **marcado en el reverso**
Rebosadero **con embellecedor de acero inoxidable**
Sifón **SF1**
Espesor del material **5 mm**

Acabado

- Carbone / SID-611-L / 114.0185.338
7612980566051 Precio **€ 235**
- Cafe Creme / SID-611-L / 114.0185.381
7612980566075 Precio **€ 234**
- Blanco Polar / SID-611-L / 114.0280.068
7612981031473 Precio **€ 209**
- Titanium / SID-611-L / 114.0280.070
7612981031497 Precio **€ 235**
- Indriya Brown / SID-611-L / 114.0280.069
7612981031480 Precio **€ 241**

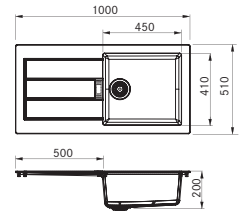

1 4



SIRIUS 620
Fregadero encastre Tectonite®

Mueble **80 cm**
Totales **860 mmx510 mm**
Encastre **840 mmx490 mm**
Cubeta **350 mmx410 mmx200 mm**
Válvula **3 ½"** de acero inoxidable
con cestillo
Orificio de grifería **marcado en el reverso**
Rebosadero **con embellecedor de acero inoxidable**
Sifón **SF2**
Espesor del material **5 mm**

Acabado

- Carbone / SID-620 / 114.0185.388
7612980566235 Precio **€ 281**
- Cafe Creme / SID-620 / 114.0185.391
7612980566266 Precio **€ 281**
- Blanco Polar / SID-620 / 114.0280.071
7612981031503 Precio **€ 257**
- Titanium / SID-620 / 114.0280.073
7612981031527 Precio **€ 281**
- Indriya Brown / SID-620 / 114.0280.072
7612981031510 Precio **€ 287**

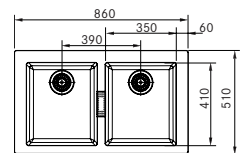

3



SIRIUS 610
Fregadero encastre Tectonite®

Mueble **60 cm**
Totales **560 mmx530 mm**
Encastre **540 mmx510 mm**
Cubeta **490 mmx370 mmx200 mm**
Válvula **3 ½"** de acero inoxidable
con cestillo
Orificio **de grifería**
Rebosadero **con embellecedor de acero inoxidable**
Sifón **SF1**
Espesor del material **5 mm**

Acabado

- Carbone / SID-610 / 114.0361.524
7612981533243 Precio **€ 182**
- Cafe Creme / SID-610 / 114.0361.523
7612981533236 Precio **€ 182**
- Blanco Polar / SID-610 / 114.0361.522
7612981533229 Precio **€ 172**
- Titanium / SID-610 / 114.0361.526
7612981533267 Precio **€ 182**
- Indriya Brown / SID-610 / 114.0361.525
7612981533250 Precio **€ 182**

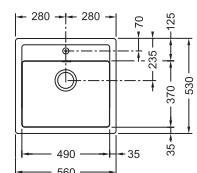

Sirius



Accesorios opcionales



①
112.0057.850
Cubetilla MTX
Cubetilla de
acero inoxidable
170 mm×410 mm×60 mm
Precio € 138



②
112.0172.452
Cubetilla Centinox
176 mm×426 mm×52 mm
Precio € 102



③
112.0030.882
Roll-Up Mat
Escurridor de acero
inoxidable enrollable
468 mm×420 mm
Precio € 104

Accesorios incluidos



④
112.0156.210
SF1
Sifón salvaespacio



⑤
112.0156.211
SF2
Sifón salvaespacio

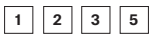

SIRIUS 160
Fregadero bajo encimera Tectonite®

Mueble **60 cm**
Totales **559 mmx439 mm**
Cubeta **338 mmx408 mmx200 mm y 160 mmx408 mmx150 mm**
Bajo encimera **533 mmx408 mm**
R **10 mm**
Válvula **3 1/2" de acero inoxidable con cestillo**
Conjunto **desagüe**
Rebosadero **con embellecedor de acero inoxidable**
Sifón **SF2**

Acabado

- Carbone / SID-160 / 125.0332.299
7612981268503 Precio **€ 286**
- Cafe Creme / SID-160 / 125.0332.321
7612981269029 Precio **€ 286**
- Blanco Polar / SID-160 / 125.0332.300
7612981269012 Precio **€ 243**
- Titanium / SID-160 / 125.0280.082
7612981031619 Precio **€ 286**
- Indriya Brown / SID-160 / 125.0280.081
7612981031602 Precio **€ 292**

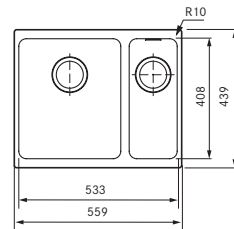

SIRIUS 110-50
Fregadero bajo encimera Tectonite®

Mueble **60 cm**
Totales **525 mmx440 mm**
Cubeta **498 mmx408 mmx200 mm**
Bajo encimera **498 mmx408 mm**
R **10 mm**
Válvula **3 1/2" de acero inoxidable con cestillo**
Conjunto **desagüe**
Rebosadero **con embellecedor de acero inoxidable**
Sifón **SF1**

Acabado

- Carbone / SID-110-50 / 125.0332.322
7612981269036 Precio **€ 238**
- Cafe Creme / SID-110-50 / 125.0332.326
7612981269050 Precio **€ 238**
- Blanco Polar / SID-110-50 / 125.0332.323
7612981269043 Precio **€ 214**
- Titanium / SID-110-50 / 125.0280.080
125.0280.080 Precio **€ 238**
- Indriya Brown / SID-110-50 / 125.0280.079
7612981031589 Precio **€ 243**

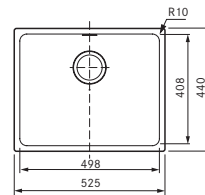

SIRIUS 110-34
Fregadero bajo encimera Tectonite®

Mueble **40 cm**
Totales **365 mmx440 mm**
Cubeta **338 mmx408 mmx200 mm**
Bajo encimera **338 mmx408 mm**
R **10 mm**
Válvula **3 1/2" de acero inoxidable con cestillo**
Conjunto **desagüe**
Rebosadero **con embellecedor de acero inox.**
Sifón **SF1**

Acabado

- Carbone / SID-110-34 / 125.0332.327
7612981269067 Precio **€ 214**
- Cafe Creme / SID-110-34 / 125.0332.399
7612981268992 Precio **€ 214**
- Blanco Polar / SID-110-34 / 125.0332.398
7612981268985 Precio **€ 188**
- Titanium / SID-110-34 / 125.0280.078
7612981031572 Precio **€ 214**
- Indriya Brown / SID-110-34 / 125.0280.077
7612981031565 Precio **€ 219**

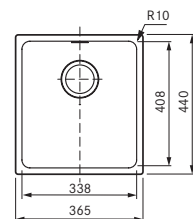

Fraceram[®]



Initiative LifeCare
KitchenInnovation
of the Year 2015



award-winning
product

- ✓ material quality
- ✓ innovation ✓ design

Consumers' Choice



Mythos



Accesorios opcionales



①

112.0338.711
Placa de corte MTK
Precio € 78



②

112.0075.642
Rolling Mat
Escurridor enrollable
366 mm×326 mm
Precio € 94



MYTHOS 651 Fregadero encastre Fraceram®

Mueble **60 cm**
Totales **1000 mmx510 mm**
Cubeta **340 mmx372 mmx190 mm y 157 mmx372 mmx120 mm**
Encastre **980 mmx490 mm**
R **10 mm**
Válvula **automática 3 ½" de acero inoxidable con cestillo**
Válvula **1 ½" de acero inoxidable con cestillo**
Orificios de grifería **2**
Rebosadero
Mando **válvula pulsador**

Acabado

- Glacier Escurridor Derecha / MTK-651-D
124.0335.710 / 7612981286378 Precio **€ 740**
- Glacier Escurridor Izquierda / MTK-651-I
124.0335.709 / 7612981286361 Precio **€ 740**
- Magnolia Escurridor Derecha / MTK-651-D
124.0335.870 / 7612981287245 Precio **€ 740**
- Magnolia Escurridor Izquierda / MTK-651-I
124.0335.865 / 7612981287207 Precio **€ 740**
- Cashmere Escurridor Derecha / MTK-651-D
124.0335.871 / 7612981287252 Precio **€ 740**
- Cashmere Escurridor Izquierda / MTK-651-I
124.0335.866 / 7612981287214 Precio **€ 740**

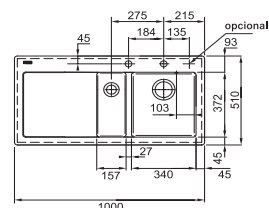

MYTHOS 611 Fregadero encastre Fraceram®

Mueble **60 cm**
Totales **1000 mmx510 mm**
Cubeta **492 mmx372 mmx190 mm**
Encastre **980 mmx490 mm**
R **10 mm**
Válvula **automática 3 ½" de acero inoxidable con cestillo**
Orificios de grifería **2**
Rebosadero
Mando **válvula pulsador**

Acabado

- Glacier Escurridor Derecha / MTK-611-D
124.0335.708 / 7612981286354 Precio **€ 699**
- Glacier Escurridor Izquierda / MTK-611-I
124.0335.707 / 7612981286347 Precio **€ 699**
- Magnolia Escurridor Derecha / MTK-611-D
124.0335.859 / 7612981287160 Precio **€ 699**
- Magnolia Escurridor Izquierda / MTK-611-I
124.0335.853 / 7612981287122 Precio **€ 699**
- Cashmere Escurridor Derecha / MTK-611-D
124.0335.862 / 7612981287177 Precio **€ 699**
- Cashmere Escurridor Izquierda / MTK-611-I
124.0335.855 / 7612981287139 Precio **€ 699**

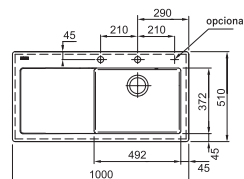

MYTHOS 610-58 Fregadero encastre Fraceram®

Mueble **60 cm**
Totales **580 mmx510 mm**
Cubeta **490 mmx377 mmx190 mm**
Encastre **560 mmx490 mm**
R **10 mm**
Válvula **automática 3 ½" de acero inoxidable con cestillo**
Orificios de grifería **2**
Rebosadero
Mando **válvula pulsador**

Acabado

- Glacier / MTK-610-58 / 124.0335.706
7612981286330 Precio **€ 470**
- Magnolia / MTK-610-58 / 124.0335.844
7612981287085 Precio **€ 470**
- Cashmere / MTK-610-58 / 124.0335.845
7612981287092 Precio **€ 470**

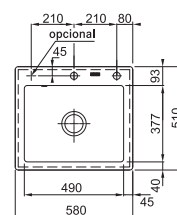

Maris

Accesorios opcionales



1

112.0338.707
Placa de corte MRK
Precio € 78



2

112.0075.642
Rolling Mat
Escurridor enrollable
366 mm x 326 mm
Precio € 94



Acabado



MRK-651
Glacier Reversible
124.0335.700
7612981286187
Precio € 710



MRK-651
Magnolia Reversible
124.0335.701
7612981286194
Precio € 710



MRK-651
Cashmere Reversible
124.0335.702
7612981286200
Precio € 710



MARIS 651 Fregadero encastre Fraceram®

Mueble **60 cm**
1 Totales **1000 mm x 510 mm**
2 Cubeta **350 mm x 420 mm x 200 mm**
y **145 mm x 308 mm x 134 mm**
Encastre **980 mm x 490 mm**
Válvula **automática 3 1/2" de acero inoxidable con cestillo**
Válvula **1 1/2" de acero inoxidable con cestillo (función rebosadero)**
Orificios de grifería **2**
Mando **válvula pulsador**

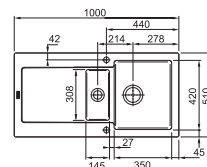

Acabado



MRK-611-100
Glacier Reversible
124.0335.694
7612981286132
Precio € 710



MRK-611-100
Magnolia Reversible
124.0335.696
7612981286149
Precio € 710



MRK-611-100
Cashmere Reversible
124.0335.697
7612981286156
Precio € 710



MARIS 611-100 Fregadero encastre Fraceram®

Mueble **60 cm**
1 Totales **1000 mm x 510 mm**
2 Cubeta **455 mm x 420 mm x 200 mm**
Encastre **980 mm x 490 mm**
Válvula **automática 3 1/2" de acero inoxidable con cestillo**
Orificios de grifería **2**
Rebosadero
Mando **válvula pulsador**

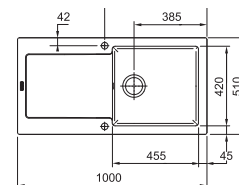

Accesorios opcionales



1

112.0030.882
Roll-Up Mat
Escurreidor de acero inoxidable enrollable
468 mm x 420 mm
Precio **€ 104**



2

112.0188.651
Escurreidor móvil KBK
342 mm x 430 mm x 22 mm
Precio **€ 150**



Acabado



KBK-160
Glacier
126.0335.714
7612981286408
Precio **€ 650**



KBK-160
Magnolia
126.0335.884
7612981287368
Precio **€ 650**



KBK-160
Cashmere
126.0335.885
7612981287375
Precio **€ 650**



NEW

KUBUS 160 Fregadero bajo encimera Fraceram®

Mueble **60 cm**
1 Totales **545 mm x 445 mm**
2 Cubeta **375 mm x 385 mm x 115 mm y 115 mm x 385 mm x 115 mm**

Se recomienda realizar el corte con el fregadero in-situ
Válvula **automática 3 1/2" de acero inoxidable con cestillo**
Válvula **1 1/2" de acero inoxidable con cestillo (función rebosadero)**
Mando **válvula pulsador**

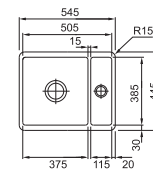

Acabado



KBK-110-50
Glacier
126.0335.712
7612981286392
Precio **€ 590**



KBK-110-50
Magnolia
126.0335.880
7612981287320
Precio **€ 590**



KBK-110-50
Cashmere
126.0335.881
7612981287337
Precio **€ 590**



NEW

KUBUS 110-50 Fregadero bajo encimera Fraceram®

Mueble **60 cm**
1 Totales **545 mm x 445 mm**
2 Cubeta **505 mm x 385 mm x 185 mm**
Se recomienda realizar el corte con el fregadero in-situ
Válvula **automática 3 1/2" de acero inoxidable con cestillo**
Rebosadero
Mando **válvula pulsador**

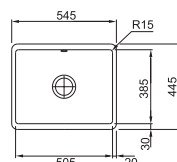

Acabado



KBK-110-40
Glacier
126.0335.711
7612981286385
Precio **€ 530**



KBK-110-40
Magnolia
126.0335.875
7612981287283
Precio **€ 530**



KBK-110-40
Cashmere
126.0335.876
7612981287290
Precio **€ 530**



NEW

KUBUS 110-40 Fregadero bajo encimera Fraceram®

Mueble **50 cm**
1 Totales **445 mm x 445 mm**
2 Cubeta **405 mm x 385 mm x 175 mm**
Se recomienda realizar el corte con el fregadero in-situ
Válvula **automática 3 1/2" de acero inoxidable con cestillo**
Rebosadero
Mando **válvula pulsador**

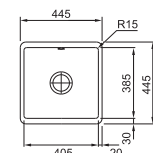

Belfast





Acabado



BAK-710
Blanco

BELFAST 710
Fregadero sobre mueble
FUN **130.0085.739**
EAN **7612315075777**
Precio **€ 325**

Mueble **60 cm**
Instalación **sobre mueble**
Totales **595 mmx475 mm**
Cubeta **545 mmx410 mmx225 mm**
Acabado **cerámico**

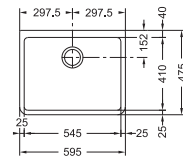

Acabado



BAK-720
Blanco

BELFAST 720
Fregadero sobre mueble
FUN **130.0085.740**
EAN **7612315075784**
Precio **€ 525**

Mueble **80 cm**
Instalación **sobre mueble**
Totales **800 mmx500 mm**
Cubeta **363 mmx450 mmx220 mm**
Acabado **cerámico**

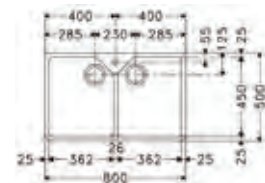

Solid Surface





Solid Surface



FSS-110-15
Fregadero bajo encimera Solid Surface

Mueble + 20 cm
Totales 200 mmx450 mmx160 mm
Cubeta 150 mmx400 mmx140 mm
R 10 mm

Acabado

FSS-104 Pure White / FSS-110-15
125.0328.044 / 7612981253936 Precio € 229

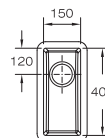

FSS-110-25
Fregadero bajo encimera Solid Surface

Mueble 40 cm
Totales 280 mmx450 mmx160 mm
Cubeta 250 mmx400 mmx140 mm
R 10 mm

Acabado

FSS-104 Pure White / FSS-110-25
125.0328.043 / 7612981253929 Precio € 250

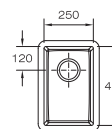

FSS-110-33
Fregadero bajo encimera Solid Surface

Mueble 45 cm
Totales 380 mmx450 mmx190 mm
Cubeta 330 mmx400 mmx170 mm
R 10 mm

Acabado

FSS-104 Pure White / FSS-110-33
125.0327.937 / 7612981253721 Precio € 270
 FSS-102 Natural White / FSS-110-33
125.0327.940 / 7612981253752 Precio € 291
 FSS-105 Amaretto / FSS-110-33
125.0327.939 / 7612981253745 Precio € 291
 FSS-103 Latte / FSS-110-33
125.0327.938 / 7612981253738 Precio € 291

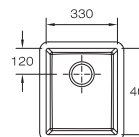

FSS-110-40
Fregadero bajo encimera Solid Surface

Mueble 50 cm
Totales 450 mmx450 mmx195 mm
Cubeta 400 mmx400 mmx170 mm
R 10 mm

Acabado

FSS-104 Pure White / FSS-110-40
125.0327.963 / 7612981253820 Precio € 291
 FSS-102 Natural White / FSS-110-40
125.0327.966 / 7612981253851 Precio € 307
 FSS-105 Amaretto / FSS-110-40
125.0327.965 / 7612981253844 Precio € 307
 FSS-103 Latte / FSS-110-40
125.0327.964 / 7612981253837 Precio € 307

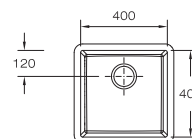

Accesorios

1

Adhesivo FSS (50 ml)
112.0377.544
FSS-104 Pure White
Precio € 15

2

Adhesivo FSS (50 ml)
112.0382.430
FSS-105 Amaretto
Precio € 15

3

Adhesivo FSS (50 ml)
112.0382.429
FSS-103 Latte
Precio € 15

3

Adhesivo FSS (50 ml)
112.0382.428
FSS-102 Natural White
Precio € 15



FSS-110-45
Fregadero bajo encimera Solid Surface

Mueble **50 cm**
Totales **500 mmx450 mm**
Cubeta **450 mmx400 mmx165 mm**
R **10 mm**

Acabado

FSS-104 Pure White / FSS-110-45
125.0328.054 / 7612981254032 Precio **€ 310**

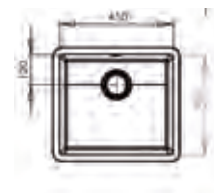

FSS-110-50
Fregadero bajo encimera Solid Surface

Mueble **60 cm**
Totales **550 mmx450 mmx185 mm**
Cubeta **500 mmx400 mmx170 mm**
R **10 mm**

Acabado

FSS-104 Pure White / FSS-110-45
125.0327.967 / 7612981253868 Precio **€ 302**
 FSS-102 Natural White / FSS-110-45
125.0327.970 / 7612981253899 Precio **€ 322**
 FSS-105 Amaretto / FSS-110-45
125.0327.969 / 7612981253882 Precio **€ 322**
 FSS-103 Latte / FSS-110-45
125.0327.968 / 7612981253875 Precio **€ 322**

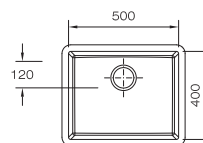

FSS-110-60
Fregadero bajo encimera Solid Surface

Mueble **70 cm**
Totales **650 mmx450 mmx190 mm**
Cubeta **600 mmx400 mmx170 mm**
R **10 mm**

Acabado

FSS-104 Pure White / FSS-110-60
125.0328.041 / 7612981253905 Precio **€ 338**

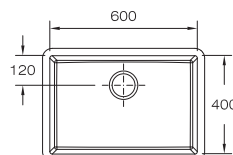

FSS-110-70
Fregadero bajo encimera Solid Surface

Mueble **80 cm**
Totales **750 mmx450 mmx190 mm**
Cubeta **700 mmx400 mmx170 mm**
R **10 mm**

Acabado

FSS-104 Pure White / FSS-110-70
125.0327.933 / 7612981253387 Precio **€ 380**
 FSS-102 Natural White / FSS-110-70
125.0327.936 / 7612981253714 Precio **€ 395**
 FSS-105 Amaretto / FSS-110-70
125.0327.935 / 7612981253400 Precio **€ 395**
 FSS-103 Latte / FSS-110-70
125.0327.934 / 7612981253394 Precio **€ 395**

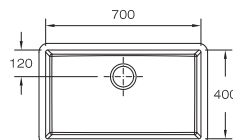

Válvula de acero inoxidable 3 1/2" con cestillo y
Rebosadero acero inoxidable premium incluido

Solid Surface



500x300
Lavabo bajo encimera Solid Surface

Totales **550 mmx350 mm**
Cubeta **500 mmx300 mmx100 mm**
R **5 mm**

Acabado

FSS-104 Pure White / 500x300
113.0284.581 / 7612318289249 Precio **€ 265**

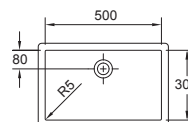

450x300
Lavabo bajo encimera Solid Surface

Totales **500 mmx350 mm**
Cubeta **450 mmx300 mmx100 mm**
R **5 mm**

Acabado

FSS-104 Pure White / 450x300
113.0285.394 / 7612318289256 Precio **€ 244**

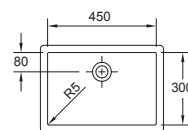

500x350
Lavabo bajo encimera Solid Surface

Totales **550 mmx400 mm**
Cubeta **500 mmx350 mmx100 mm**
R **5 mm**

Acabado

FSS-104 Pure White / 500x350
113.0285.395 / 7612318289263 Precio **€ 281**

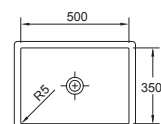



500x200x115
Lavabo bajo encimera Solid Surface

Totales **550 mmx250 mm**
 Cubeta **500 mmx200 mmx115 mm**
 R **5 mm**

Acabado

FSS-104 Pure White / 500x200x115
 113.0285.396 / 7612318289270 Precio **€ 218**

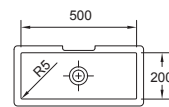

500x310x120
Lavabo bajo encimera Solid Surface

Totales **550 mmx350 mm**
 Cubeta **500 mmx310 mmx120 mm**
 R **5 mm**

Acabado

FSS-104 Pure White / 500x310x120
 113.0285.398 / 7612318289287 Precio **€ 291**

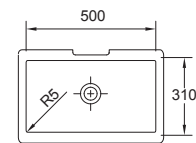

450x300
Lavabo bajo encimera Solid Surface

Totales **500 mmx350 mm**
 Cubeta **450 mmx300 mmx100 mm**
 R **20 mm**

Acabado

FSS-104 Pure White / 450x300
 113.0285.397 / 7612318289294 Precio **€ 265**

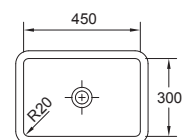

Solid Surface



NEW



COVER 85
Lavabo bajo encimera Solid Surface

Totales **895 mmx345 mm**
Cubeta **845 mmx295 mmx10 mm**
R **5 mm**

Acabado

FSS-104 Pure White / COVER 85
113.0442.404 / 7612981785864 Precio **€ 779**



NEW



COVER 50
Lavabo bajo encimera Solid Surface

Totales **550 mmx400 mm**
Cubeta **500 mmx350 mmx10 mm**
R **5 mm**

Acabado

FSS-104 Pure White / COVER 50
113.0442.405 / 7612981785871 Precio **€ 733**

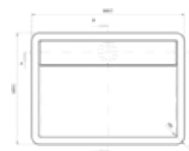

NEW



KUADRA 50
Lavabo bajo encimera Solid Surface

Totales **540 mmx390 mm**
Cubeta **500 mmx350 mmx96 mm**
R **70 mm**

Acabado

FSS-104 Pure White / KUADRA 50
113.0442.407 / 7612981785895 Precio **€ 394**



NEW

KUADRA PLUS 50
Lavabo sobre encimera Solid Surface

Totales **520 mmx370 mm**
Cubeta **500 mmx350 mmx83 mm**
R **70 mm**

Acabado

FSS-104 Pure White / KUADRA PLUS 50
113.0442.408 / 7612981785901 Precio **€ 510**





NEW



CURVE 85
Lavabo bajo encimera Solid Surface

Totales **900 mmx350 mm**
Cubeta **850 mmx300 mmx110 mm**
R **100 mm**

Acabado

FSS-104 Pure White / CURVE 85
113.0442.409 / 7612981788612 Precio **€ 369**

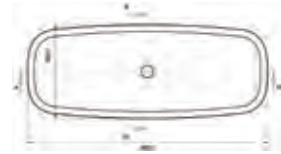

NEW

CURVE PLUS 85
Lavabo sobre encimera Solid Surface

Totales **870 mmx320 mm**
Cubeta **850 mmx300 mmx100 mm**
R **100 mm**

Acabado

FSS-104 Pure White / CURVE PLUS 85
113.0442.410 / 7612981788629 Precio **€ 485**

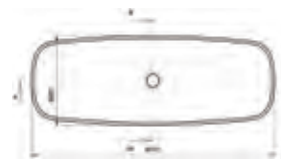

NEW



CURVE 50
Lavabo bajo encimera Solid Surface

Totales **550 mmx350 mm**
Cubeta **500 mmx300 mmx110 mm**
R **100 mm**

Acabado

FSS-104 Pure White / CURVE 50
113.0442.422 / 7612981788643 Precio **€ 326**



NEW

CURVE PLUS 50
Lavabo sobre encimera Solid Surface

Totales **520 mmx320 mm**
Cubeta **500 mmx300 mmx100 mm**
R **100 mm**

Acabado

FSS-104 Pure White / CURVE PLUS 50
113.0442.423 / 7612981788650 Precio **€ 442**



Solid Surface



NEW



OVALO 40
Lavabo bajo encimera Solid Surface

Totales **450 mmx322 mm**
Cubeta **400 mmx270 mmx120 mm**

Acabado

FSS-104 Pure White / OVALO 40
113.0442.425 / 7612981788674 Precio **€ 283**



NEW

OVALO PLUS 40
Lavabo sobre encimera Solid Surface

Totales **420 mmx290 mm**
Cubeta **400 mmx270 mmx110 mm**

Acabado

FSS-104 Pure White / OVALO PLUS 40
113.0442.426 / 7612981788681 Precio **€ 399**



NEW



OVALO 45
Lavabo bajo encimera Solid Surface

Totales **500 mmx350 mm**
Cubeta **450 mmx300 mmx120 mm**

Acabado

FSS-104 Pure White / OVALO 45
113.0442.427 / 7612981788698 Precio **€ 289**

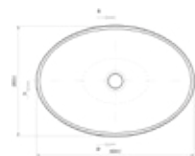

NEW

OVALO PLUS 45
Lavabo sobre encimera Solid Surface

Totales **470 mmx320 mm**
Cubeta **450 mmx300 mmx110 mm**

Acabado

FSS-104 Pure White / OVALO PLUS 45
113.0442.429 / 7612981788711 Precio **€ 406**





OVALO 50
Lavabo bajo encimera Solid Surface

Totales **550 mmx400 mm**
Cubeta **500 mmx350 mmx120 mm**

Acabado

FSS-104 Pure White / OVALO 50
113.0442.430 / 7612981788728 Precio **€ 299**



OVALO PLUS 50
Lavabo sobre encimera Solid Surface

Totales **520 mmx370 mm**
Cubeta **500 mmx350 mmx110 mm**

Acabado

FSS-104 Pure White / OVALO PLUS 50
113.0442.431 / 7612981788735 Precio **€ 416**



CIRCLE 30
Lavabo bajo encimera Solid Surface

Totales **Ø 350 mm**
Cubeta **Ø 300 mmx120 mm**

Acabado

FSS-104 Pure White / CIRCLE 30
113.0442.432 / 7612981788759 Precio **€ 270**

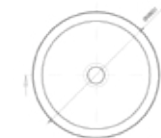

CIRCLE PLUS 30
Lavabo sobre encimera Solid Surface

Totales **Ø 320 mm**
Cubeta **Ø 300 mmx110 mm**

Acabado

FSS-104 Pure White / CIRCLE PLUS 30
113.0442.434 / 7612981788766 Precio **€ 386**



Grifería

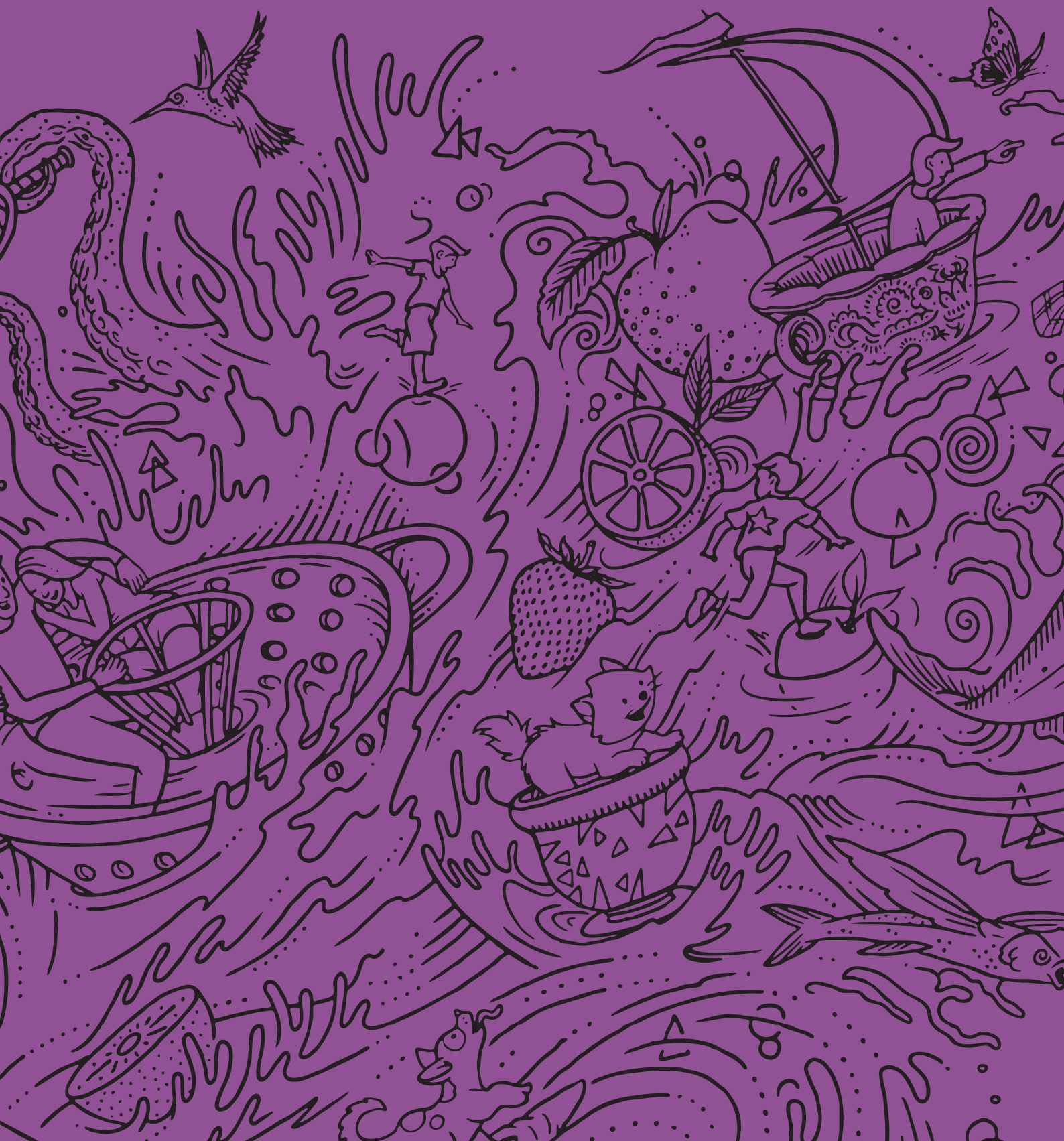

SEMI PRO

- 112 Maxxis Spray
- 113 Oversize Semi-Pro
- 114 Centinox Semi-Pro
- 116 Lounge Semi-Pro
- 117 Ambient Semi-Pro

CAÑO ALTO

- 119 Ambient Pull-Out
- 119 Ambient
- 121 Fluence Pull-Out
- 121 Fluence
- 123 Neptune Evo
- 123 Neptune Evo Pull-Out
- 123 Neptune Style Swivel
- 125 Active Plus Swivel
- 125 Active Plus Pull-Out

125 Active Plus Pull-Out
Spray

127 Active Plus Fraganite
Swivel

127 Active Plus Fraganite
Pull-Out

129 Atlas Pull-Out Inox

129 Atlas Inox

130 Lounge

131 Galileo

132 Platino

133 Elegance

133 Zodiaco

BAJO VENTANA

- 134 Neptune Style Window
- 135 Diamantis Abatible 2

135 Retro Abatible
Window

137 Super-Window

TRES VIAS

- 138 Franke Clear Water
- 139 Neptune Clear Water
- 141 Atlas Clear Inox
- 141 Eos Clear Inox

DISPENSADORES**DE JABÓN**

- 142 Centinox
- 143 Planar
- 143 Novinox
- 143 Nova
- 143 Novita



Grifería





Grifería

Información general



Un mundo de detalles

A la hora de adquirir un grifo, es preciso tener en cuenta que además de la imagen de un diseño armónico, un sinfín de detalles marcan la diferencia:

Vida útil

El grifo de cocina es una máquina que está a nuestro servicio de forma casi anónima y que "sólo" se hace notar cuando falla, puesto que comporta infinidad de molestias. Es importante que nos decantemos por un producto fiable y duradero, como todos los de Franke.

Llaves de paso con filtro

Es aconsejable que dote a la instalación de llaves de paso (mejor si van equipadas con filtros) que le permitirán interrumpir el paso de agua ante cualquier eventualidad y/o operación de mantenimiento.

Aireador

De la eficacia del aireador depende tanto la homogeneidad del chorro como el confort, ligado a un drástico ahorro de agua y energía. La función del aireador es la de mezclar un gran caudal de aire con el de agua, atomizándola.

Conexiones flexibles

Todos nuestros grifos aportan conexiones flexibles (también llamadas "latiguillos o ramalillos") compuestas por una intubación interna de neopreno cubierta por un trenzado de acero inoxidable, y facilitan tanto la instalación como el acoplamiento en espacios limitados bajo el fregadero.

Refuerzo triangular

Como parte del equipamiento de nuestros grifos incluimos unas piezas triangulares de material sintético a modo de refuerzos útiles para la instalación cuando el grifo va posicionado sobre un fregadero de acero inoxidable.

Refuerzo antipalanca

Cuando la fijación del fregadero con sus correspondientes grapas no consigue, por ser muy angosto el espacio, posicionar firmemente el fregadero en su ubicación, este refuerzo antipalanca opcional dejará la instalación del grifo absolutamente sujeta (no apto para modelos extraíbles).

Orificio de grifería

Hace ya mucho estandarizamos los orificios necesarios para la grifería y para la mayor parte de tiradores de válvula automática y dispensadores de jabón a un orificio de \varnothing 35 mm.





El interior de la nueva grifería

Centrándose nuestra oferta en monomandos, hay que hablar de cartuchos cerámicos como auténticos corazones de nuestras griferías. Los diversos tipos que utilizamos, en función del diseño, tienen como componente común los discos cerámicos, que les confieren un cierre de absoluta sensibilidad.

Podemos destacar dos grupos que merecen una mención específica: los ecológicos y los progresivos.

Por cartucho ecológico distinguimos el que abre siempre en agua fría, evitando el uso involuntario de agua caliente



Funcionalidad sin límite

También desde el punto de vista funcional podremos identificar que probablemente una ducha con caño extraíble o extensible nos puede ayudar para determinadas operaciones. También pudiera servirnos más si este caño cuenta con un inversor que nos pueda proporcionar una doble función de chorro y ducha a nuestra voluntad.

La maniobrabilidad de los caños es fundamental para poder abarcar el mayor espacio de trabajo posible. Es por ello que Franke cuenta con griferías de

y ahorrando con ello la apertura del calentador, el llenado de la tubería de agua caliente (si lo que queremos es solo agua fría), asegurando así el máximo respeto al medio ambiente.

En un sentido similar trabajan los cartuchos progresivos, que son los que se usan para monomandos sin palanca o leva. Estos abren en agua fría y en un giro continuado aumentan progresivamente el caudal, pasando poco después a agua mezclada y finalmente a agua caliente.



rotación completa 360°, con flexos en caños extensibles y caños totalmente extraíbles, que cumplen la misma función de manera más flexible.

Los caños extensibles no ocupan espacio dentro del mueble (como el caso de los semi-pro), por otro lado los extraíbles tienen, generalmente, mayor recorrido pues se extrae el flexo desde el caño.



Nuevo cartucho eco

El corazón de los grifos más ecológicos de Franke, incorpora el nuevo cartucho de 28 mm. Esta tecnología reduce un 30 % el consumo de agua permitiendo el flujo completamente normal de agua.

Ahorra energía, al llevar un limitador de temperatura personalizable. Además, cumple también con la normativa para la seguridad de los niños.



Acabados profesionales

Franke utiliza para sus griferías, sólo materiales, tratamientos y acabados de primera calidad.

En esa tesitura, decide que sólo el acero inoxidable y el latón de pura aleación pueden ser los utilizados para tal cometido.

En ambos casos y en dependencia de los diseños a aplicar, se recurre no sólo a la fundición o colada, sino a la mecanización-fresado o eventualmente al estampado, que confieren una precisión milimétrica a sus aplicaciones.

Grifería

Información general



Soluciones bajo ventana

Si el área del fregadero es el lugar en donde más tiempo empleamos de actividad en la cocina, es lógico que en cualquier distribución se intente ubicarlo debajo de una ventana para beneficiarnos de la luz natural y su alegría.

Y en ocasiones, cuando las ventanas son pivotantes (con bisagras tradicionales), el grifo, especialmente los de caño alto, pueden significar un inconveniente. No hay problema, en Franke tenemos también solución para ello, y no una sola.

Por un lado, si la ventana está situada a una cierta altura sobre la encimera y su fregadero, probablemente un grifo de los de caño bajo sea suficiente.

Pero si está situada casi inmediatamente encima, contamos con grifos abatibles y también con otros retraíbles que pueden “desaparecer” a nuestra conveniencia.

Ensayos y garantía

Cada uno de nuestros grifos se somete a unas estrictas pruebas de calidad, tanto con agua a presión, como con aire. Se realiza en nuestros centros de producción, un ensayo de uso en máquina robotizada, imponiéndole un número determinado de ciclos de apertura-cierre equivalente a quince años de vida útil del producto.

También estadísticamente, de cada lote se someten un número de grifos cromados a la prueba de 300 horas en cámara de “niebla salina”, que certifica la adherencia de los tratamientos superficiales.

Las anteriores y otras pruebas de estrés de materiales, nos permiten asegurar la larga vida de nuestros productos, garantizados por dos años.





Dispensadores de jabón

Por último pero no menos importante, es preciso mencionar la gama de dispensadores de jabón como complemento perfecto a la de grifos.

Es muy importante tener en cuenta que ni siquiera para cargar el depósito es preciso acceder a través del mueble, puesto que la carga se efectúa por arriba, sólo extrayendo el cabezal.

Con una simple presión sobre el cabezal, un chorro de jabón líquido se pone a nuestro servicio.

Grifería

A destacar





Franke Clear Water, para una vida más sana

El sistema de agua filtrada Franke Clear Water proporciona mejor sabor y olor al agua de consumo mediante la inhibición de componentes no deseados para su ingestión así como de posibles contaminantes. Esto incluye un filtrado de:

- Cloro
- Partículas de tamaño superior a 5 micras (polvo, sedimentos, etc.)
- Componentes orgánicos volátiles y bacterias
- Metales pesados (plomo, cobre, zinc, níquel, etc.)
- Otros agentes químicos como herbicidas o pesticidas

Práctico y fácil de instalar en cualquier cocina.

Más información en pág. 138



Maxxis



Acabado



Cromo

MAXXIS SPRAY (EXTENSIBLE)
Monomando semi-profesional
FUN 115.0150.260
EAN 7612980414697
Precio € 354

Función **ducha/chorro**
Altura total **470 mm**
Caída de agua **200 mm**
Rotación **360°**
Base **Ø 50 mm**

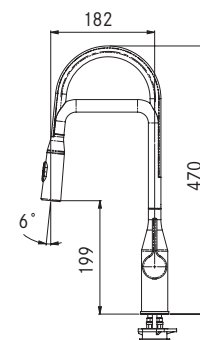



Acabado



Cromo

OVERSIZE SEMI-PRO (EXTENSIBLE)

Monomando semi-profesional

FUN 115.0196.526

EAN 7612980632992

Precio € 679

Función **ducha/chorro**

Altura total **599 mm**

Caída de agua **242 mm**

Rotación **360°**

Base **Ø 50 mm**

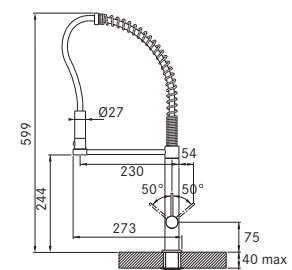

Centinox



114 — 115



Acabado



Cromo

CENTINOX SEMI-PRO (EXTENSIBLE)

Monomando semi-profesional

FUN **115.0174.586**

EAN **7612980504558**

Precio **€ 655**

Diseño único **conmemorativo del centenario Franke**

Altura total **500 mm**

Caída de agua **255 mm**

Rotación **360°**

Base **50x50 mm**

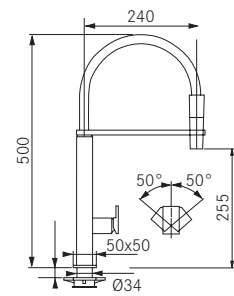

Lounge



Acabado



Cromo



LOUNGE SEMI-PRO (EXTENSIBLE)

Monomando semi-profesional

FUN 115.0177.706

EAN 7612980521920

Precio € 365

Cartucho ECO

Altura total 490 mm

Caída de agua 169 mm

Rotación 360°

Base Ø 50 mm

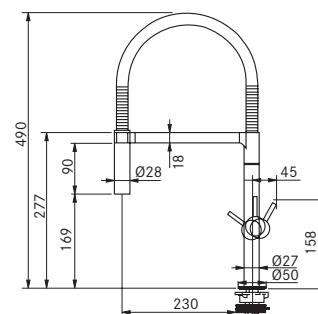



Acabado



Cromo



AMBIENT SEMI-PRO (EXTENSIBLE)

Monomando semi-profesional

FUN 115.0265.997

EAN 7612980955114

Precio € 285

Modo **ducha/chorro**

Cartucho **ECO**

Altura total **485 mm**

Caída de agua **231 mm**

Rotación **360°**

Base **Ø 50 mm**

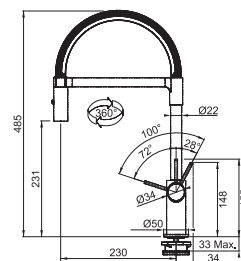

Ambient





Acabado



Cromo



AMBIENT PULL-OUT (EXTENSIBLE)

Monomando de caño alto

FUN 115.0373.947

EAN 7612981603069

Precio € 224

Altura total **409 mm**

Caída de agua **227 mm**

Rotación **360°**

Base **Ø 50 mm**

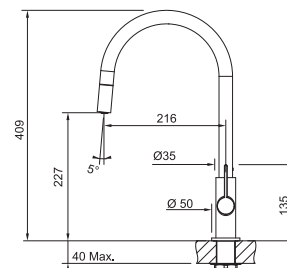

Acabado



Cromo



AMBIENT

Monomando de caño alto

FUN 115.0373.926

EAN 7612981602949

Precio € 142

Altura total **409 mm**

Caída de agua **282 mm**

Rotación **360°**

Base **Ø 50 mm**

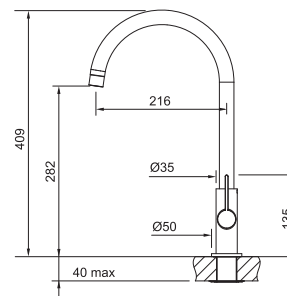

Fluence





Acabado



Cromo



FLUENCE PULL-OUT (EXTRAÍBLE)

Monomando de caño alto

FUN 115.0352.510

EAN 7612981428181

Precio € 295

Altura total **395 mm**

Caída de agua **235 mm**

Rotación **170°**

Base **Ø 55 mm**

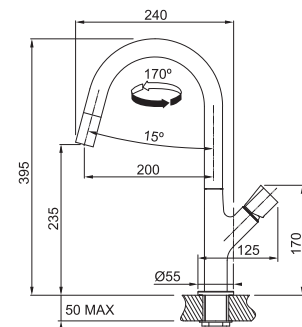

Acabado



Cromo



FLUENCE

Monomando de caño alto

FUN 115.0352.508

EAN 7612981428174

Precio € 235

Altura total **395 mm**

Caída de agua **235 mm**

Rotación **170°**

Base **Ø 55 mm**

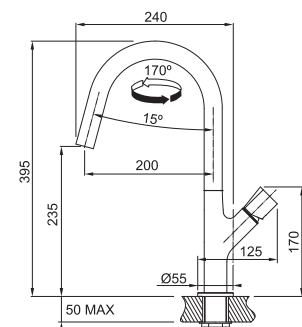

Neptune





Acabado



Cromo
115.0373.928
7612981602963
Precio **€ 190**



Cromo/Blanco
115.0373.929
7612981602970
Precio **€ 190**



Cromo/Negro
115.0373.930
7612981602987
Precio **€ 190**



NEPTUNE EVO
Monomando de caño alto

Altura total **290 mm**
Caída de agua **261 mm**
Rotación **360°**
Base **Ø 50 mm**

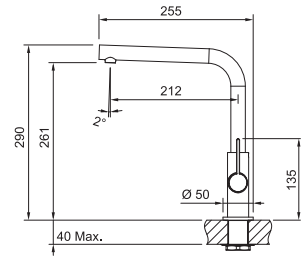

Acabado



Cromo
115.0373.943
7612981603038
Precio **€ 240**



Cromo/Blanco
115.0373.944
7612981603045
Precio **€ 240**



Cromo/Negro
115.0373.945
7612981603052
Precio **€ 240**



NEPTUNE EVO PULL-OUT (EXTRAIBLE)
Monomando de caño alto

Altura total **291 mm**
Caída de agua **260 mm**
Rotación **360°**
Base **Ø 50 mm**

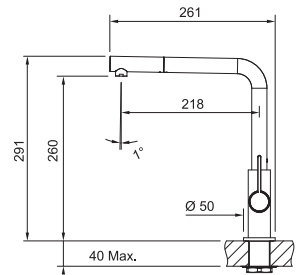

Acabado



Cromo



NEPTUNE STYLE SWIVEL
Monomando de caño alto
FUN **115.0373.941**
EAN **7612981602994**
Precio **€ 165**

Altura total **322 mm**
Caída de agua **248 mm**
Rotación **360°**
Base **Ø 50 mm**

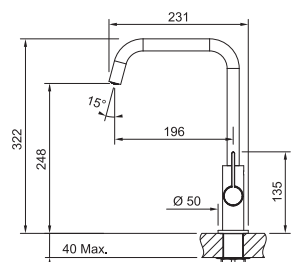

Active Plus





Acabado



Cromo



ACTIVE PLUS PULL-OUT SPRAY (EXTRAÍBLE)

Monomando de caño alto

FUN 115.0373.966

EAN 7612981603151

Precio € 240

Modo **ducha/chorro**

Altura total **310 mm**

Caída de agua **280 mm**

Rotación **360°**

Base **Ø 50 mm**

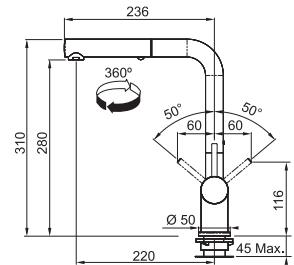

Acabado



Cromo



ACTIVE PLUS PULL-OUT (EXTRAÍBLE)

Monomando de caño alto

FUN 115.0373.770

EAN 7612981602093

Precio € 218

Altura total **310 mm**

Caída de agua **280 mm**

Rotación **360°**

Base **Ø 50 mm**

Nuevo Super Trams

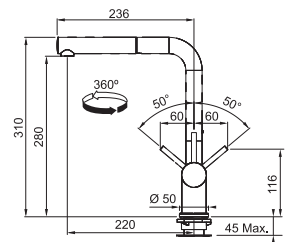

Acabado



Cromo



ACTIVE PLUS SWIVEL

Monomando de caño alto

FUN 115.0373.790

EAN 7612981602321

Precio € 152

Altura total **310 mm**

Caída de agua **280 mm**

Rotación **360°**

Base **Ø 50 mm**

Nuevo Trams mix

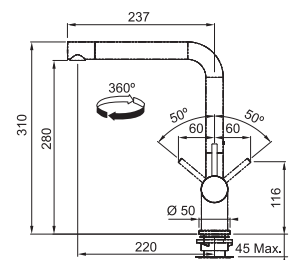

Active Plus Fragranite





Acabado



Blanco Polar
115.0373.888
7612981601973
Precio € 250



Onyx
115.0373.901
7612981602000
Precio € 250



Grafito
115.0373.890
7612981601997
Precio € 250



Sahara
115.0373.833
7612981602628
Precio € 250



ACTIVE PLUS FRAGRANITE PULL-OUT (EXTRAÍBLE) Monomando de caño alto

Altura total **310 mm**
Caída de agua **280 mm**
Rotación **360°**
Base **Ø 50 mm**

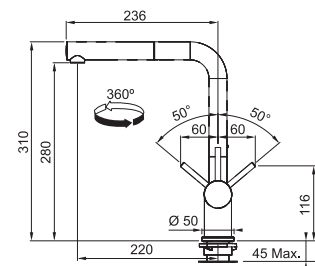

Acabado



Blanco Polar
115.0373.817
7612981602550
Precio € 185



Onyx
115.0373.821
7612981602581
Precio € 185



Grafito
115.0373.820
7612981602574
Precio € 185



Sahara
115.0373.802
7612981602444
Precio € 185



ACTIVE PLUS FRAGRANITE SWIVEL Monomando de caño alto

Altura total **310 mm**
Caída de agua **280 mm**
Rotación **360°**
Base **Ø 50 mm**

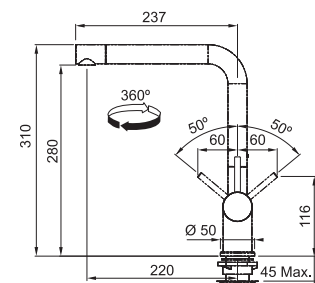

Atlas





Acabado



Acero Inoxidable

ATLAS PULL-OUT INOX (EXTRAÍBLE)

Monomando de caño alto

FUN 115.0083.791

EAN 7612980090068

Precio € 218

Material **acero inoxidable total AISI304**

Moderno, estético, práctico

Suavidad y nobleza de uso

Altura total **280 mm**

Caída de agua **230 mm**

Rotación **360°**

Base **Ø 45 mm**

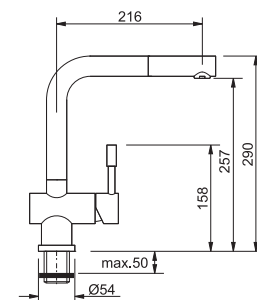

Acabado



Acero Inoxidable

ATLAS INOX

Monomando de caño alto

FUN 115.0083.834

EAN 7612980090242

Precio € 206

Material **acero inoxidable total AISI304**

Moderno, estético, práctico

Suavidad y nobleza de uso

Altura total **280 mm**

Caída de agua **230 mm**

Rotación **360°**

Base **Ø 45 mm**

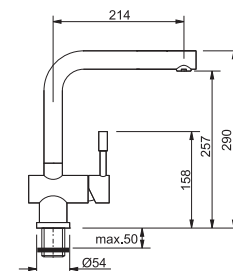

Lounge



Acabado



Cromo



LOUNGE
Monomando de caño alto
FUN 115.0177.748
EAN 7612980522132
Precio € 203

Cartucho **ECO**
Altura total **238 mm**
Caída de agua **223 mm**
Rotación **360°**
Base **Ø 50 mm**

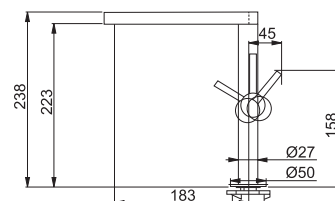



Acabado



Cromo

GALILEO
Monomando de caño alto
FUN 115.0196.552
EAN 7612980633067
Precio € 92

Altura total **306 mm**
Caída de agua **240 mm**
Rotación **360°**
Base **Ø 50 mm**

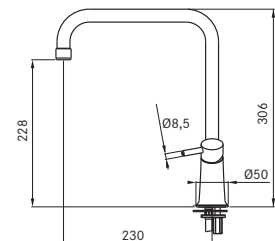

Elegance



Acabado



Cromo



ELEGANCE
Monomando de caño alto
FUN 115.0266.451
EAN 7612980956296
Precio € 133

Diseño de líneas modernas
Cartucho **ECO**
Altura total **354 mm**
Caída de agua **273 mm**
Rotación **360°**
Base **Ø 50 mm**

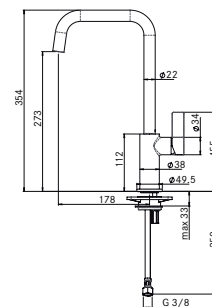

Platino/Zodiaco

132 — 133



Acabado



Cromo



PLATINO

Monomando de caño alto

FUN 115.0029.586

EAN 7612197035654

Precio € 82

Diseño de **líneas modernas**

Altura total **315 mm**

Caída de agua **205 mm**

Rotación **360°**

Base **Ø 48 mm**

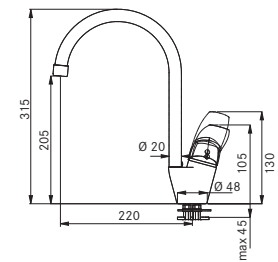

Acabado



Cromo

ZODIACO (EXTRAÍBLE)

Monomando de caño alto

FUN 115.0027.865

EAN 7612319306600

Precio € 311

Caño **extraíble**

Altura total **313 mm**

Caída de agua **285 mm**

Rotación **160°**

Base **Ø 57 mm**

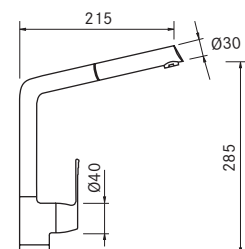

Neptune Style



Acabado



Cromo



NEPTUNE STYLE WINDOW
Monomando abatible "bajo ventana"
FUN 115.0263.158
EAN 7612980937677
Precio € 262

Instalación **con el mando a la derecha se pliega hacia el fregadero**

Monomando **de caño alto para cualquier cocina**

Cartucho **ECO**

Altura abatido (caño y mando) **80 mm**

Altura total **288 mm**

Caída de agua **261 mm**

Rotación **360°**

Base **Ø 50 mm**

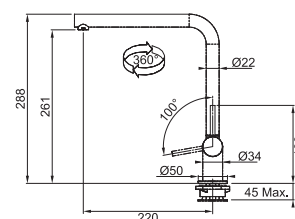

Diamantis/Retro

134 — 135



Acabado



Cromo

DIAMANTIS ABATIBLE 2
Monomando abatible "bajo ventana"
FUN 115.0154.061
EAN 7612318242756
Precio € 218

Instalación **con el mando a la derecha se pliega hacia el fregadero**
La versión más funcional **en modelos retraibles**

Altura abatido (caño y mando) **80 mm**
Altura total **320 mm**
Caída de agua **235 mm**
Rotación **360°**
Base **Ø 55 mm**

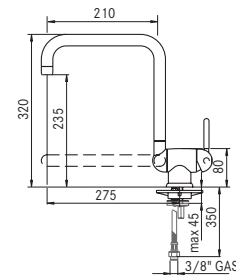

Acabado



Bronce
Abatible
115.0028.206
7612319477485
Precio € 329



Cromo
Abatible
115.0154.083
7612318192570
Precio € 296

RETRO ABATIBLE
Monomando abatible "bajo ventana"

Instalación **con el mando a la derecha se pliega hacia el fregadero**
Especial para **ambientes clásicos y distinguidos, en doble acabado: cromo y bronce**

Cartucho **cerámico**
Altura abatido (caño y mando) **80 mm**
Altura total **280 mm**
Caída de agua **215 mm**
Rotación **360°**
Base **Ø 55 mm**

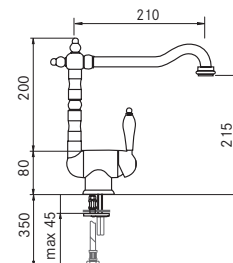

Window





Acabado



Cromo

WINDOW

Monomando retraible "bajo ventana"

FUN 115.0055.176

EAN 7612319447532

Precio € 405

"Bajo ventana" **retraible, minimalista y articulado**

Requiere de doble orificio, **uno de ellos puede ser en sustitución del mando de la válvula automática**

Altura retraído **49 mm**

Altura total **185 mm**

Caída de agua **155 mm**

Rotación **360°**

Base **Ø 52 mm**

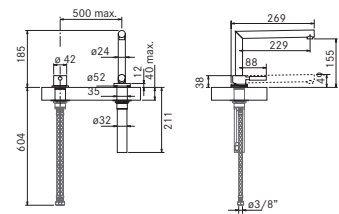

Acabado



Cromo

SUPER-WINDOW (EXTRAÍBLE)

Monomando retraible "bajo ventana"

FUN 115.0155.772

EAN 7612980441075

Precio € 468

La versión más funcional **en modelos retraíbles**

Requiere de doble orificio, **uno de ellos puede ser en sustitución del mando de la válvula automática**

Caño **extraíble**

Altura retraído **72 mm**

Altura total **207 mm**

Caída de agua **176 mm**

Rotación **360°**

Base **Ø 52 mm**

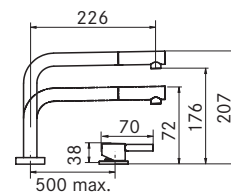

Clear Water



FRANKE CLEAR WATER
(incluye filtro)
133.0284.025
7612981049300
Precio € 223

RECAMBIO DE FILTRO
133.0284.026
7612981049416
Precio € 131

FRANKE CLEAR WATER
Sistema de filtrado para agua de consumo.
Proporciona agua con mejor sabor y olor

8.000 litros de capacidad filtrante
Hasta 1 año de agua filtrada
Inhibición de cloro
Inhibición de partículas superiores a 5 µm (membrana de carbono)
Inhibición de componentes orgánicos volátiles
Inhibición de metales pesados (plomo, cobre, zinc, níquel, etc.)
Incluye temporizador para el cambio de filtros, ajustable según consumo a: 90, 180, 270 o 360 días (con aviso sonoro)
Compacto ocupa poco espacio
Incluye un filtro 133.0284.026
Cambiar el filtro es muy sencillo, no hace falta desconectar el paso del agua

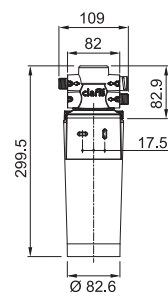



Acabado



Cromo

NEW

NEPTUNE CLEAR WATER
Grifería bimando de tres vías y caño alto
FUN 115.0370.689
EAN 7612981585730
Precio € 302

3 VÍAS

Altura total **334 mm**
Caída de agua **304 mm**
Rotación **360°**
Base **Ø 50 mm**
Preparada para **el sistema de filtrado**
FRANKE CLEAR WATER
Ideal para **circuitos de agua tratada con**
osmosis/filtrada

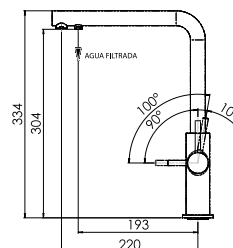

Clear Water





Acabado



Acero Inoxidable
AISI 304



ATLAS CLEAR INOX
Grifería bimando de tres vías y caño alto
FUN 120.0179.978
EAN 7612980534739
Precio € 339

Material **acero inoxidable total AISI304**
Ideal para el sistema de filtrado **FRANKE CLEAR WATER**

Válido para instalaciones de **agua tratada con osmosis/filtrada**

Altura total **289,5 mm**

Caída de agua **257,5 mm**

Rotación **360°**

Base **Ø 54 mm**

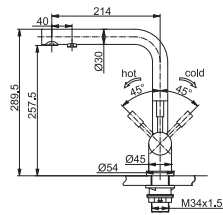

Acabado



Acero Inoxidable
AISI 304



EOS CLEAR INOX
Grifería bimando de tres vías y caño alto
FUN 120.0179.979
EAN 7612980534746
Precio € 349

Material **acero inoxidable total AISI304**

Preparada para el sistema de filtrado **FRANKE CLEAR WATER**

Ideal para **circuitos de agua tratada con osmosis/filtrada**

Altura total **401 mm**

Caída de agua **244 mm**

Rotación **360°**

Base **Ø 54 mm**

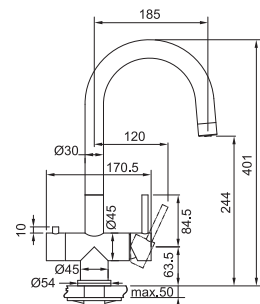

Dispensadores de jabón



Acabado



Cromo

DISPENSADOR PLANAR

FUN 119.0070.907

EAN 7612318255602

Precio € 193

Recarga superior

Utilizable con **cualquier detergente líquido**

Válido para orificios de **Ø 25 mm**

(**embellecedor opcional**) y **Ø 35 mm**

(**con embellecedor**)

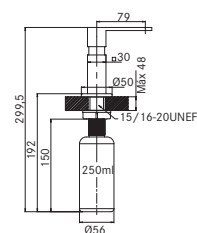



Acabado



Cromo

DISPENSADOR CENTINOX

FUN 119.0176.057
EAN 7612980511396
Precio € 489

Recarga **superior**
Utilizable con **cualquier detergente líquido**
Válido para orificios de $\varnothing 25 \text{ mm}/\varnothing 35 \text{ mm}$
Base **40 mmx40 mm**

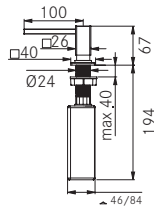

Acabado



Cromo

DISPENSADOR NOVA

FUN 119.0154.717
EAN 7612318200374
Precio € 108

Recarga **superior**
Utilizable con **cualquier detergente líquido**
Válido para orificios de $\varnothing 25 \text{ mm}/\varnothing 35 \text{ mm}$

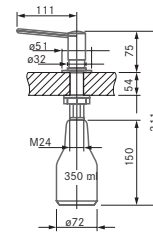

Acabado



Inoxidable

DISPENSADOR NOVINOX

FUN 119.0181.657
EAN 7612980544769
Precio € 73

Recarga **superior**
Utilizable con **cualquier detergente líquido**
Válido para orificios de $\varnothing 25 \text{ mm}/\varnothing 35 \text{ mm}$

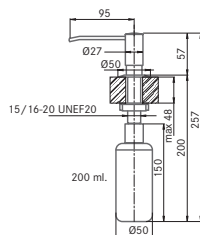

Acabado



Cromo

DISPENSADOR NOVITA

FUN 119.0044.833
EAN 7612980383092
Precio € 49

Recarga **superior**
Utilizable con **cualquier detergente líquido**
Válido para orificios de $\varnothing 25 \text{ mm}/\varnothing 35 \text{ mm}$

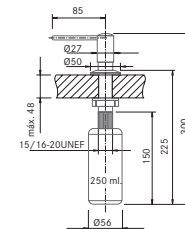

Campanas



ENCASTRE SOBREMESA
154 Downdraft

DECORATIVAS ISLA

- 156 Galaxy Isla
- 158 Maris Isla
- 159 Maris Isla Bu
- 160 Planar Isla
- 161 Crystal Touch Isla
- 161 Glass Linear Isla
- 162 Tube Isla
- 163 Neptune Isla
- 163 Format Plus Isla

DECORATIVAS PARED

- 164 Swing
- 165 Large Screen
- 166 Mythos
- 168 Sinos
- 170 Maris Plus
- 171 Maris GB
- 172 Maris A
- 173 Slide
- 174 Smart One
- 176 Project
- 178 Crystal Touch
- 179 Neptune
- 180 Format Plus

- 180 Format
- 181 Italia
- 181 D'eco

TRADICIONALES

- 182 Galaxy
- 184 Box
- 185 Grupo Filtrante
- 185 Stilnovo
- 186 Mega Flex
- 186 Telescopica

187 ACCESORIOS



Campanas





Campanas

Información general



Cocinas libres de humo y olores

Liberarnos de los olores y las grasas ambientales –producto de la cocción– es la misión que tiene encomendada la campana de cocina.

Sea cual sea la modalidad de la instalación –aspirante (de salida exterior) o filtrante (de purificación y recirculación del aire)– el primer punto en el que hay que fijarse es en la calidad y efectividad de los filtros de grasa de que va dotada.

Los filtros de grasa de las campanas Franke son siempre metálicos, con multiestratos de aluminio perforado (y en la mayoría de casos con una capa vista y marco de acero inoxidable), y consiguen que las grasas ambientales se depositen en ellos, y no pase más que el aire aún oloroso pero ya limpio de grasas al interior de la campana.

Los filtros de grasa deben ser lavados (a mano o en el lavavajillas) con una frecuencia dependiente de las horas de uso y tipología de cocinado (más o menos frituras o grill/plancha), pero como mínimo una vez al mes.

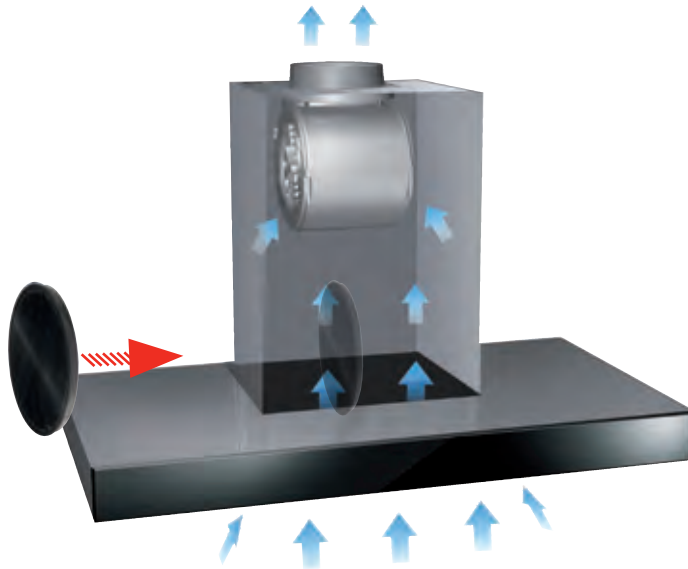

Filtros de carbón activo

Para cuando la instalación no es posible efectuarla con salida al exterior, Franke le da la solución para que puedan convertirse en filtrantes. Para ello es preciso utilizar los accesorios incluidos con cada campana y adquirir los filtros de carbón activo, que se encargarán de liberar también de olores el aire que, una vez aspirado y filtrado, volverá a lanzarse a la cocina.

A diferencia del filtro de grasa que es duradero y requiere sólo de mantenimiento, los filtros de carbón activo pierden su eficacia con el tiempo, por lo que es preciso que sean cambiados cuando el aire vuelve a tener un principio de olores, o en su defecto cada seis meses.

Difusor y motor

El corazón de la campana es el difusor, que está compuesto por diversas piezas fundamentales, entre ellas lógicamente su motor, pero también la turbina.

El equilibrio entre los tres componentes es básico para el perfecto funcionamiento de la campana: succionar gran cantidad de aire, hacerlo sin producir ruidos ni vibraciones y expulsarlos con gran presión, para que sean lanzados a la más larga distancia posible. Para todo ello, la inclinación de las moletas de la turbina es un punto clave. Cuanto más abiertas, mayor será el caudal de aire capaz de ser succionado. Pero justamente, la mayor oposición aerodinámica que ofrece una pala muy abierta requerirá de una mayor potencia de motor, cosa que además lleva a aumentar la presión y empuje de salida de aire.

Campanas

Información general



Capacidad de aspiración según norma

La norma UNE-EN 61591 (estándar mundial para valorar fidedignamente la capacidad de aspiración de las campanas), va relacionada con el diámetro y/o sección de paso del tubo de extracción, y nos dice que los datos han de ser medidos con la oposición que ofrece la salida nominal del difusor. Así en los casos que nos ocupan, 5 Pa para salidas de \varnothing 150 mm, o 15 Pa para salidas de \varnothing 120 mm. Para su aceptación además, dicha medición se debe realizar al final de lo que considera una instalación mínima: tubo vertical de 1 m de altura, codo de 90° y tubo horizontal de 1 m.

Los datos obtenidos reflejan los metros cúbicos que una campana es capaz de aspirar en una hora bajo estas condiciones.

Prestaciones óptimas garantizadas

Franke se enorgullece de venir mostrando datos confiables de capacidad de aspiración, presión y potencia de los motores de sus campanas (siempre según norma). Más si cabe en el caso de la potencia sonora, en base a la reformada UNE-EN 60704-3, que obliga a declarar la potencia sonora relacionada con una velocidad de extracción. Y es que en Franke vamos más allá, declarando los valores en todas las velocidades de la campana.

Este estudio del producto que ofrecemos detallado es de gran utilidad a la hora de elegir el modelo conveniente para cada cocina. Es preciso hacer un simple cálculo para saber cuantos dB(A) (decibelios aperecibidos) de potencia sonora generará nuestra instalación a

una determinada velocidad, renovando todo el aire de la cocina entre 10 y 12 veces por hora.

Vea el cuadro adjunto con la indicación del ruido habitual en ambientes conocidos, con lo que se dará cuenta que 55 dB(A) es una potencia sonora confortable para el ambiente cocina.



Le ayudamos a elegir

Franke le ayuda a elegir su campana, en función de la superficie de su cocina y la longitud de tubo a utilizar.

FORMULA CONFORT

m ² de la cocina
x
2,5 m Altura media de la cocina
x
10 cambios de aire por hora
=
m ³ / h con MÁX 55 dB(A)

Ejemplo

Una cocina con una superficie de suelo de 12 m² necesita una campana que extraiga al menos 300 m³/h, ya que:

$$12 \text{ m}^2 \times 2,5 \text{ m} \times 10 = 300 \text{ m}^3/\text{h}$$

Se logra el confort con niveles de ruido iguales o inferiores a 55 dB(A)



* La extracción resultante de la fórmula es válida a condición de que la campana haya sido instalada en versión aspirante, con salida de Ø 150 mm, descarga externa, directa o con un máximo de un metro de tubo.

Campanas

A destacar



Máxima aspiración

Todos los modelos están dotados de motores de última generación y altísima eficiencia.



Máxima aspiración + intensiva

Las versiones con más prestaciones incorporan la velocidad intensiva. Extraordinaria función, limitada a 10 minutos de uso.



Baja sonoridad

Todas las campanas Franke han sido proyectadas con el objetivo de asegurar el máximo confort en la cocina.



Display digital

Facilita la lectura de las indicaciones de funcionamiento.



Temporizador de paro automático

Al finalizar la cocción de los alimentos, la campana debería funcionar por un cierto tiempo para completar la extracción de los olores de la cocina. Para no olvidarnos la campana encendida, se nos permite programar un apagado automático.



Ventilación continua 24h

Una función que permite activar un flujo de ventilación constante, casi inaudible, que mantiene puro el aire del ambiente en la cocina, por 24 horas. 10 m cada hora



Función filtrante

En el caso de instalaciones en que no se puede instalar salida externa a la campana, es posible transformar fácilmente las campanas de aspirantes a filtrantes con la inclusión de un kit de filtro de carbón opcional (ver opciones en cada modelo).



Clase energética

Informa de los valores de energía, así como de las prestaciones del mismo. Nos ayuda a elegir la opción más respetuosa con el medio ambiente.



Sistema anticondensación

Gracias al sofisticado sistema que incorpora el cristal del panel inferior, que le aporta la temperatura donde y cuando la necesita, acaba "por fin" con el problema de la condensación. "High Technology" al servicio del usuario.



ECO

La motorización de gran capacidad y avanzada tecnología unida a las lámparas LED de última generación, dan como resultado campanas eficientes y ecológicas.

Downdraft



Accesorios opcionales



1

112.0262.703

Filtros rectangulares carbón activo de alto rendimiento, lavables (función filtrante)

Precio € 299



2

112.0174.991

Control remoto

Precio € 60



Acabado



FDW 908 IB XS
Cristal Negro
Ancho 80
110.0365.588
7612981558802
Precio € 1.738



FDW 908 IB WH
Cristal Blanco
Ancho 80
110.0368.794
7612981576110
Precio € 1.738



DOWNDRAFT 90 Campana encastre sobremesa

- 1 Campana de **instalación en la encimera, en posición cerrada, queda a ras con la encimera**
- 2 Panel **luminoso de cristal**
- 3 Mandos **Touch Control**
- 4 Motor **Energy 900**
- 5 Iluminación **LED 1 x 7 W**
- 6 Iluminación **de intensidad regulable**
- 7 Diámetro de salida **150 mm**
- 8 Aspiración **perimetral**
- 9 Temporizador **de apagado 30 min.**
- 10 Filtros **multicapa**
- 11 Aviso de **saturación de filtros metálicos**
- 12 Aviso de **saturación de filtros de carbón**
- 13 Velocidades **4+intensiva**
- 14 Función **bloqueo de seguridad**

Instalación

Puede instalarse tanto desde arriba como desde abajo de la encimera. El motor se puede instalar en ambos lados, pudiendo ser rotado 90° la salida para una total flexibilidad. Consultar manual para instalarla con placas de gas.

Prestaciones

Velocidad	Min.	Máx.	Int.
Aspiración (m³/h)	160	420	670
Presión (Pa)	140	530	540
Potencia (W)	65	190	270
P. Sonora (dBA)	38	57	69

Medición según normas: UNE-EN 61591, UNE-EN 60704-2-13 y UNE-EN 60704-3 con campana en versión aspirante.

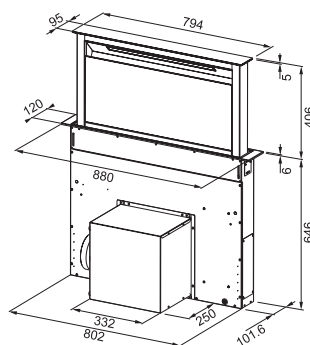

Galaxy Isla



Accesorios opcionales



1

112.0016.755
Set 2 filtros carbón
Disco FBR
Precio € 46

Accesorios incluidos



2

112.0174.991
Control remoto



Acabado



FGAS 1000 WG CE WH
Cristal Blanco
Ancho 100

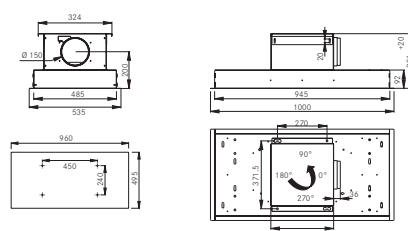

GALAXY SLIM ISLA 1000

Campana decorativa isla

FUN 110.0355.669

EAN 7612981467739

Precio € 1.780

1

2



- Motor **Brushless**
- Iluminación **LED 2 x 7 W**
- Mandos **electrónicos**
- Altura máxima recomendada **150 cm sobre encimera**
- Aspiración **perimital y panel fonoabsorbente**
- Función **24 horas**
- Función **filtrante**
- Temporizador de **apagado 30 min.**
- Incluye **control remoto**
- Incluye **válvula anti-retorno**
- Filtros **antigrasa en acero inoxidable**
- Velocidades **8+intensiva**
- Salida **orientable**
- Salida motor **Ø 150 mm**

Nota

1 Posibilidad de instalación en cualquier tipo de techo. Consultar ficha de producto en www.franke.es

2 En esta campana, al ser instalada en torno a un metro más alejada del usuario que el resto de modelos, se puede considerar que el impacto sonoro es similar al valor presión sonora.

3 Posible instalación en modo filtrante o aspirante.

Prestaciones

Velocidad	1	2	3	Int.
Aspiración (m ³ /h)	250	430	650	780
Presión (Pa)	12	34	117	167
Potencia (W)	115	300	615	620
P. Sonora (dBA)	45	54	62	65

Medición según normas: UNE-EN 61591, UNE-EN 60704-2-13 y UNE-EN 60704-3 con campana en versión aspirante.

Maris Isla

Accesorios opcionales



1

112.0016.755
Set 2 filtros carbón
Disco FBR
Precio **€ 46**

Accesorios incluidos



2

112.0174.991
Control remoto



MARIS CEILING 120
Campana decorativa isla
FUN **110.0352.039**
EAN **7612981427450**
Precio **€ 1.100**

1

2

Mandos **electrónicos Soft Touch**
Velocidades **3 + intensiva**
Motor **Energy 800**



Iluminación **LED 2 x 9 W**



Diámetro de salida **150 mm**



Filtros **aluminio multicapa**
Incluye **control remoto**

Aviso de **saturación de filtros**

Aviso de **saturación de filtros de carbón**

Iluminación **de intensidad regulable**

Aspiración **perimetral**

Temporizador **de apagado 30 min.**

Prestaciones

Velocidad	Mín.	Máx.	Int.
Aspiración (m³/h)	310	610	680
Presión (Pa)	50	65	67
Potencia (W)	135	215	250
P. Sonora (dBA)	360	480	500

Medición según normas: UNE-EN 61591,
UNE-EN 60704-2-13 y UNE-EN 60704-3 con
campana en versión aspirante.

Acabado



FCBI 1204 C X
Acero Inoxidable
Ancho 120

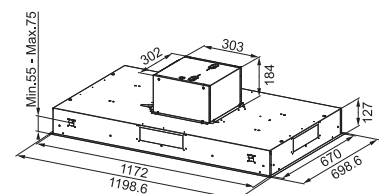

Accesorios incluidos



1
112.0339.360
Filtro larga duración rectangular FBR



2
112.0174.991
Control remoto



Acabado



FCBU 1204 C WH
Cristal Blanco
Ancho 120

1 **MARIS BU 120**
Campana decorativa isla
FUN 110.0338.390
EAN 7612981306342
Precio € 2.184

- Campana "flotante"
- Instalación **sólo con tornillos y punto de luz**
Solo en versión filtrante
- Iluminación **LED 2 x 9 W**
- Aspiración **perimetral**
- Mandos **Touch Control**
- Incluye **control remoto**
- Velocidades **3 + intensiva**
- Motor **600 m³/h (aspiración libre)**
- Filtros **aluminio multicapa**
- Temporizador **de apagado 30 min.**
- Iluminación **de intensidad regulable**
- Aviso de **saturación de filtros metálicos**
- Aviso de **saturación de filtros de carbón**
- Filtros de carbón activo lavables **hasta 5 veces, 2 años de uso**

Nota

Sistema Flotante. Tan fácil de instalar como una lámpara, se puede "colgar" allí donde se desee sin las limitaciones de todas las demás campanas. La solución a las instalaciones "imposibles".

Prestaciones

Velocidad	Mín.	Máx.	Int.
Aspiración (m³/h)	110	313	430
Potencia (W)	55	81	100
P. Sonora (dBA)	47	62	69

Medición según normas: UNE-EN 61591, UNE-EN 60704-2-13 y UNE-EN 60704-3 con campana en versión aspirante.

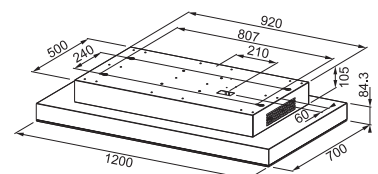

Planar Isla

Accesorios opcionales

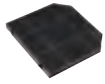

1

112.0016.756
Filtro carbón
Rectangular FBR
Precio € 40



2

112.0174.991
Control remoto
Precio € 60



- 1 **PLANAR ISLA 45**
Campana decorativa isla
- 2 **FUN 110.0275.412**
EAN 7612981006365
Precio € 1.118

- Mandos **electrónicos Soft Touch**
- Velocidades **3 + intensiva**
- Motor **Pro 1000**
- Iluminación **halógena 4 x 20 W**
- Iluminación **de intensidad regulable**
- Diámetro de salida **150/120 mm**
- Aspiración **perimetral**
- fonoabsorbente**
- Función **24 horas**
- Temporizador **de apagado 30 min.**
- Aviso de **saturación de filtros metálicos**

Prestaciones

Velocidad	Min.	Máx.	Int.
Aspiración m³/h	345	610	700
Presión (Pa)	380	490	520
Potencia (W)	140	250	275
P. Sonora (dBA)	56	67	70

Medición según normas: UNE-EN 61591, UNE-EN 60704-2-13 y UNE-EN 60704-3 con campana en versión aspirante.

Acabado



FPL 457 I XS 645 H V2
Acero Inoxidable
Ancho 45

Nota

Las campanas de isla deben ser fijadas a un techo firme, capaz de aguantar su peso.

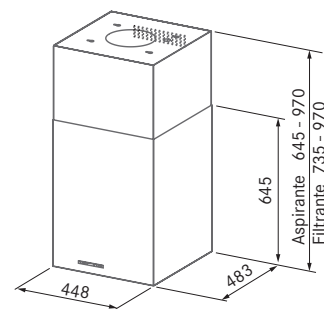

Crystal/Glass Isla

160 — 161



Acabado



FCR 925 I TC BK XS
Cristal Negro Inox.
Ancho 90

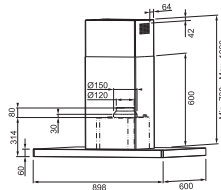

Nota

Las campanas de isla deben ser fijadas a un techo firme, capaz de aguantar su peso.

1 CRYSTAL TOUCH ISLA 90

Campana decorativa isla

FUN **110.0260.658**

EAN **7612980921140**

Precio **€ 998**



Mandos **Touch Control**



Velocidades **3 + intensiva**



Iluminación **halógena 4 x 20 W**



Iluminación **de intensidad regulable**

Diámetro de salida **150/120 mm**

Filtros **antigrasa en acero inoxidable**

Temporizador **de apagado 30 min.**

Aviso de **saturación de filtros metálicos**

Aviso de **saturación de filtros de carbón**

Prestaciones

Velocidad	Min.	Máx.	Int.
Aspiración (m³/h)	315	610	685
Presión (Pa)	360	480	500
Potencia (W)	135	215	250
P. Sonora (dBA)	54	67	70

Medición según normas: UNE-EN 61591, UNE-EN 60704-2-13 y UNE-EN 60704-3 con campana en versión aspirante.



Acabado



FGL 905 P I XS
Acero Inoxidable
Cristal
Ancho 90

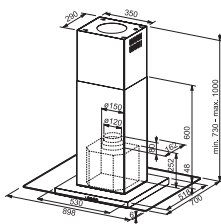

Nota

Las campanas de isla deben ser fijadas a un techo firme, capaz de aguantar su peso.



GLASS LINEAR ISLA 90

Campana decorativa isla

FUN **110.0042.536**

EAN **7612980018598**

Precio **€ 690**



Mandos **electrónicos Soft Touch**



Velocidades **3 + intensiva**



Motor **Energy 800**



Iluminación **halógena 4 x 20 W**



Diámetro de salida **150/120 mm**
Filtros **antigrasa de acero inoxidable**

Prestaciones

Velocidad	Min.	Máx.	Int.
Aspiración (m³/h)	255	540	650
Presión (Pa)	360	480	500
Potencia (W)	135	215	250
P. Sonora (dBA)	45	63	68

Medición según normas: UNE-EN 61591, UNE-EN 60704-2-13 y UNE-EN 60704-3 con campana en versión aspirante.

Accesorios opcionales

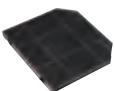

1

112.0016.756
Filtro carbón
Rectangular FBR
Precio **€ 40**

Tube Isla

Accesorios opcionales

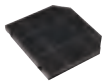

1
112.0016.756
Filtro carbón
Rectangular FBR
Precio € 40



2
112.0016.761
Kit cristal
Tube Isla
Precio € 422



3
112.0174.991
Control remoto
Precio € 60



Acabado



FTU 3807 I XS 77H
Acero Inoxidable
Ancho 40

Nota

Las campanas de isla deben ser fijadas a un techo firme, capaz de aguantar su peso.



TUBE ISLA 37
Campana decorativa isla
FUN 110.0361.049
EAN 7612981531416
Precio € 890

- 1
- 2 Mandos **electrónicos**
- 3 Velocidades **3 + intensiva**
Motor **Pro 1000**
- Iluminación **LED 2 x 1 W**
Iluminación **de intensidad regulable**
- Filtros **aluminio multicapa**
Diámetro de salida **150/120 mm**
- Función **24 horas**
- Temporizador **de apagado 30 min.**
Aviso de **saturación de filtros carbón**
Aviso de **saturación de filtros metálicos**

Prestaciones

Velocidad	Min.	Máx.	Int.
Aspiración (m³/h)	280	575	660
Presión (Pa)	380	490	520
Potencia (W)	140	250	270
P. Sonora (dBA)	52	65	68

Medición según normas: UNE-EN 61591, UNE-EN 60704-2-13 y UNE-EN 60704-3 con campana en versión aspirante.

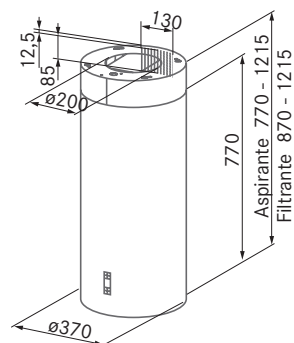

Neptune/Format Isla 162 — 163



Acabado



FNE 905 I XS LED
Cristal Negro Inox.
Ancho 90

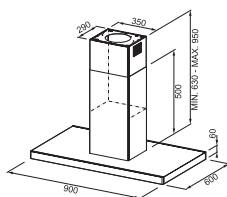

Nota

Las campanas de isla deben ser fijadas a un techo firme, capaz de aguantar su peso.



NEPTUNE ISLA 90 Campana decorativa isla

FUN 110.0389.065

EAN 7612981667597

Precio € 866



Mandos **electrónicos Soft Touch**

Velocidades **3 + intensiva**

Iluminación **LED 4 x 1 W**

Diámetro de salida **150/120 mm**

Estructura **columna autoportante para una**

instalación simplificada

Filtro **aluminio multicapa**

Prestaciones

Velocidad	Mín.	Máx.	Int.
Aspiración (m³/h)	315	610	685
Presión (Pa)	360	480	500
Potencia (W)	135	215	250
P. Sonora (dBA)	45	63	68

Medición según normas: UNE-EN 61591, UNE-EN 60704-2-13 y UNE-EN 60704-3 con campana en versión aspirante.



Acabado



FDF 905 P I XS
Acero Inoxidable
Ancho 90

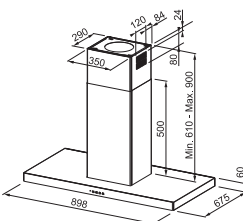

Nota

Las campanas de isla deben ser fijadas a un techo firme, capaz de aguantar su peso.



FORMAT PLUS ISLA 90

Campana decorativa isla

FUN 110.0378.744

EAN 7612981617622

Precio € 890



Mandos **electrónicos Soft Touch**

Velocidades **3 + intensiva**

Motor **Energy 800 PLUS**

Iluminación **LED 4 x 1 W**

Diámetro de salida **150/120 mm**

Filtros **aluminio multicapa**

Aspiración **perimetral**

Temporizador **de apagado 30 min.**

Aviso de **saturación de filtros metálicos**

Aviso de **saturación de filtros carbón**

Estructura **columna autoportante para una**

instalación simplificada

Prestaciones

Velocidad	Mín.	Máx.	Int.
Aspiración (m³/h)	270	530	620
Presión (Pa)	390	510	530
Potencia (W)	165	250	270
P. Sonora (dBA)	45	60	63

Medición según normas: UNE-EN 61591, UNE-EN 60704-2-13 y UNE-EN 60704-3 con campana en versión aspirante.

Accesorios opcionales

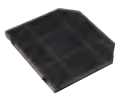

1

112.0016.756

Filtro carbón
Rectangular FBR
Precio € 40

Swing

Accesorios opcionales



1

112.0016.755
Set 2 filtros carbón
Disco FBR
Precio € 46



2

112.0174.991
Control remoto
Precio € 60



Acabado



FSW 918 BK/XS V2
Cristal Negro Inox.
Ancho 90
110.0260.660
7612980921164
Precio € 2.075



FSW 918 WH/XS V2
Cristal Blanco Inox.
Ancho 90
110.0260.671
7612980921171
Precio € 2.075



SWING 90 Campana decorativa pared

- 1 Mandos Touch Control GHOST (ocultos hasta pasar la mano sobre el display)
 - 2 Motor Brushless
 - Velocidades 4 + intensiva
 - Iluminación halógena 2 x 20 W
 - Iluminación LED 10 W
 - Iluminación decorativa de intensidad regulable
 - Diámetro de salida 150/120 mm
 - Función 24 horas
 - Temporizador de apagado 30 min.
 - Filtros aluminio multicapa
 - Aviso de saturación de filtros metálicos
 - Aviso de saturación de filtros de carbón
 - Versión filtrante con o sin canal de acero inoxidable
- Altas prestaciones, bajo consumo**

Prestaciones

Velocidad	Min.	Máx.	Int.
Aspiración (m³/h)	220	645	880
Potencia (W)	-	-	270
P. Sonora (dBA)	41	67	73

Medición según normas: UNE-EN 61591, UNE-EN 60704-2-13 y UNE-EN 60704-3 con campana en versión aspirante.

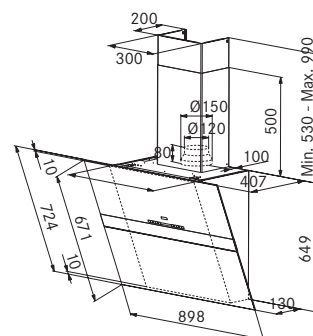

Accesorios opcionales



1

112.0016.755
Set 2 filtros carbón
Disco FBR
Precio € 46



2

112.0174.991
Control remoto
Precio € 60

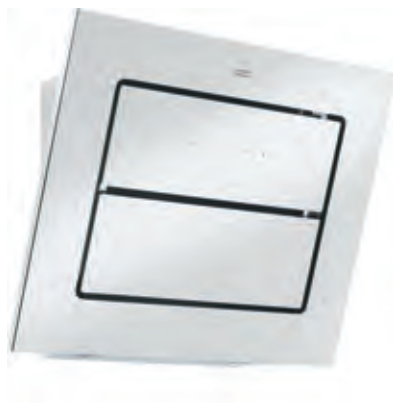
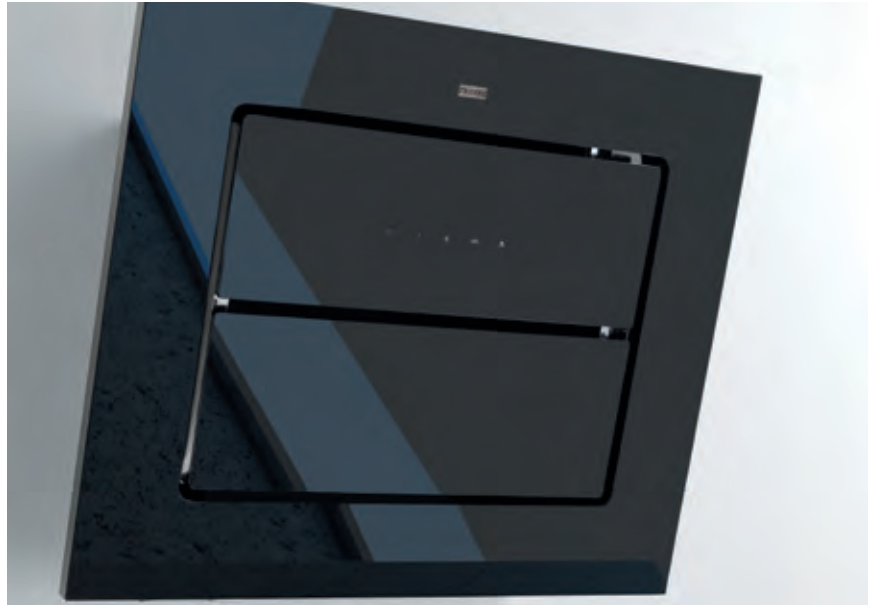

1 **LARGE SCREEN 90**
Campana decorativa pared

- 2 Mandos **Touch Control**
 Iluminación **halógena 2 x 20 W**
 Iluminación **de intensidad regulable**
 Diámetro de salida **150/120 mm**
 Aspiración **perimetral con panel fonoabsorbente**
 Función **24 horas**
 Temporizador **de apagado**
 Aviso de **saturación filtros**
 Aspiración **posterior**
 Incluye canal en **acero inoxidable**

Prestaciones

Velocidad	Min.	Máx.	Int.
Aspiración (m³/h)	290	580	710
Presión (Pa)	360	480	500
Potencia (W)	135	215	250
P. Sonora (dBA)	45	60	65

Medición según normas: UNE-EN 61591, UNE-EN 60704-2-13 y UNE-EN 60704-3 con campana en versión aspirante.

Acabado



FLS 905 BK
Cristal Negro
Ancho 90
110.0200.789
7612981040321
Precio € 1.400



FLS 905 WH
Cristal Blanco
Ancho 90
110.0200.792
7612981040338
Precio € 1.400

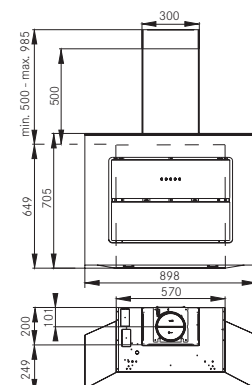

Mythos



Accesorios opcionales



1
112.0174.991
Control remoto
Precio € 60

2
112.0197.447
Canal Acero Inoxidable
30/20/50 cm x2
(modo extracción)
Precio € 72

3
112.0285.288
Canal Negro
30/20/50 cm x2
(modo extracción)
Precio € 69

4
112.0285.280
Canal Blanco
30/20/50 cm x2
(modo extracción)
Precio € 69

Accesorios incluidos



5
112.0016.755
Set 2 filtros carbón
Disco FBR



Acabado



FMY 806 BK
Cristal Negro
Ancho 80
110.0377.744
7612981614980
Precio € 910



FMY 806 WH
Cristal Blanco
Ancho 80
110.0377.748
7612981615024
Precio € 910



MYTHOS 80 Campana decorativa pared

- 1 Mandos **Touch Control GHOST** (ocultos hasta pasar la mano sobre el display)
- 2 Motor **Energy 800 Plus**
- 3 Velocidades **3 + intensiva**
- 3 Iluminación **LED 2 x 1 W**
- 4 Iluminación **de intensidad regulable**
- 4 Salida de humos **vertical y horizontal**
- 5 **(parte trasera)**
- 5 Función **24 horas**
- 5 Temporizador **de apagado 30 min.**
- 5 Filtros inox **con recogida de grasas, considerados de los más eficientes del mercado, lavables en lavavajillas**
- 5 Incluido **filtro de carbón**
- 5 Aviso de **saturación de filtros metálicos**
- 5 Aviso de **saturación de filtros de carbón**
- 5 Aspiración **inferior suplementaria**
- 5 Canales **no incluidos**
- 5 Diámetro salida **150/120 mm**
- 5 **Altas prestaciones, bajo consumo**
- 5 **Aspiración inferior suplementaria**

Prestaciones

Velocidad	Min.	Máx.	Int.
Aspiración (m³/h)	300	580	650
Presión (Pa)	360	480	540
Potencia (W)	135	215	250
P. Sonora (dBA)	48	63	65

Medición según normas: UNE-EN 61591, UNE-EN 60704-2-13 y UNE-EN 60704-3 con campana en versión aspirante.

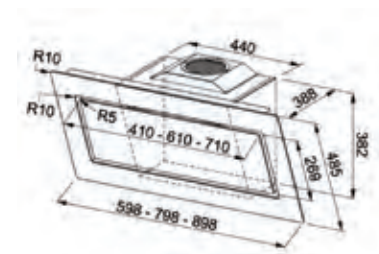

Sinos



Accesorios opcionales



1

112.0016.755
Set 2 filtros carbón
Disco FBR
Precio € 46



2

112.0174.991
Control remoto
Precio € 60



Acabado



FSN 908 BK A
Cristal Negro Inox.
Ancho 90
110.0282.634
7612981040321
Precio € 1.144



FSN 908 WH A
Cristal Blanco Inox.
Ancho 90
110.0282.635
7612981040338
Precio € 1.144



SINOS 90 Campana decorativa pared

- 1 Motor **Brushless**
- 2 Mandos **Touch Control**
- Iluminación **LED 2 x 5 W**
- Iluminación **de intensidad regulable**
- Velocidades **4 + intensiva**
- Diámetro de salida **150/120 mm**
- Aspiración **perimetral**
- Función **24 horas**
- Temporizador **de apagado 30 min.**
- Niveles de potencia **8**
- Filtros **aluminio multicapa**
- Aviso de **saturación de filtros metálicos**
- Aviso de **saturación de filtros de carbón**
- Modo filtrante **solo con chimenea**
- Aspiración **inferior suplementaria**
- Altas prestaciones, bajo consumo**

Prestaciones

Velocidad	Min.	Máx.	Int.
Aspiración (m³/h)	200	620	860
Presión (Pa)	-	-	530
Potencia (W)	-	-	270
P. Sonora (dBA)	42	67	70

Medición según normas: UNE-EN 61591, UNE-EN 60704-2-13 y UNE-EN 60704-3 con campana en versión aspirante.

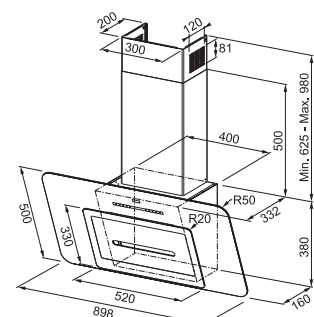

Maris Plus

Accesorios opcionales



1

112.0174.991
Control remoto
Precio **€ 60**

2

112.0197.447
Canal Acero Inoxidable
30/20/50 cm x2
(modo extracción)
Precio **€ 72**

3

112.0285.288
Canal Negro
30/20/50 cm x2
(modo extracción)
Precio **€ 69**

4

112.0285.280
Canal Blanco
30/20/50 cm x2
(modo extracción)
Precio **€ 69**

Accesorios incluidos



5

112.0016.755
Set 2 filtros carbón
Disco FBR



Acabado



FMPL 906 BK B
Cristal Negro
Ancho 90
110.0338.357
7612981306045
Precio **€ 860**



FMPL 906 WH B
Cristal Blanco
Ancho 90
110.0338.358
7612981306052
Precio **€ 860**



MARIS PLUS 90 Campana decorativa pared

- 1 Mandos **Touch Control GHOST** (ocultos hasta pasar la mano sobre el display)
- 2 Motor **Brushless**
- 3 Velocidades **3 + intensiva**
- 3 Iluminación **LED 2 x 2 W**
- 4 Iluminación **de intensidad regulable**
- 4 Salida de humos **vertical y horizontal**
- 5 **(parte trasera)**
Función **24 horas**
- Temporizador **de apagado 30 min.**
- Filtros **aluminio multicapa**
- Aviso de **saturación de filtros metálicos**
- Aviso de **saturación de filtros de carbón**
- Aspiración **inferior suplementaria**
- Canales **no incluidos**
- Diámetro salida **150/120 mm**
- Altas prestaciones, bajo consumo**
- Aspiración inferior suplementaria**
- No incluido **canal de acero inoxidable, blanco o negro, para instalación en modo extracción**

Prestaciones

Velocidad	Mín.	Máx.	Int.
Aspiración (m³/h)	280	650	870
Potencia (W)	-	-	270
P. Sonora (dBA)	49	67	73

Medición según normas: UNE-EN 61591, UNE-EN 60704-2-13 y UNE-EN 60704-3 con campana en versión aspirante.

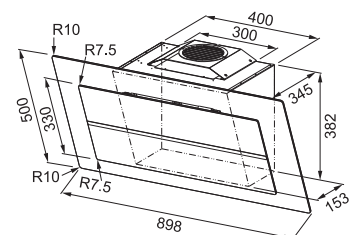

Accesorios opcionales

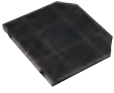

1

112.0016.756
Filtro carbón
Rectangular FBR
Precio € 40



2

112.0174.991
Control remoto
Precio € 60



Acabado



FGB 906 W AC
Acero Inoxidable
Ancho 90

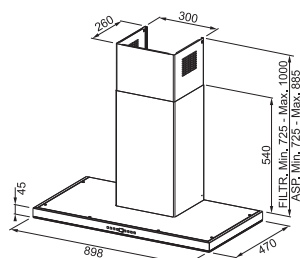

MARIS GB 90 Campana decorativa pared

FUN **110.0338.359**

EAN **7612981306069**

Precio € **1.924**

1

2

- Mandos **electrónicos**
- Motor **Brushless**
- Velocidades **4 + intensiva**
- Iluminación **LED 2 x 4 W**
- Iluminación **de intensidad regulable**
- Anticondensación **evita goteos**
- Panel inferior **total cristal**
- Aspiración **perimetral**
- Función **24 horas**
- Temporizador **de apagado 30 min.**
- Filtros **aluminio multicapa**
- Aviso de **saturación de filtros metálicos**
- Aviso de **saturación de filtros de carbón**
- Diámetro salida **150/120 mm**

Nota

1 Sistema Anticondensación. Gracias al sofisticado sistema que incorpora el cristal del panel inferior, que le aporta la temperatura donde y cuando la necesita, acaba "por fin" con el problema de la condensación. "High Technology" al servicio del usuario.

2 Consumo Mínimo. Gracias a las prestaciones del motor Brushless, el más silencioso del mercado, y el consumo reducido de energía de su iluminación LED, se consigue un significativo ahorro energético y por consiguiente, económico. Se logra reducir el consumo en un 85 % en velocidades bajas y medias (las habituales), y hasta un 35 % en altas. Ello supone dejar de emitir unos 288 kg de CO₂ por año y ahorrando aproximadamente 100 € de consumo eléctrico.

Prestaciones

Velocidad	Min.	Máx.	Int.
Aspiración (m³/h)	210	550	700
Potencia (W)	-	-	270
P. Sonora (dBA)	45	67	72

Medición según normas: UNE-EN 61591, UNE-EN 60704-2-13 y UNE-EN 60704-3 con campana en versión aspirante.

Maris

Accesorios opcionales

1

112.0285.288
Canal Negro
30/20/50 cm x2
(modo extracción)
Precio **€ 69**

2

112.0285.280
Canal Blanco
30/20/50 cm x2
(modo extracción)
Precio **€ 69**



3

112.0016.755
Set 2 filtros carbón
Disco FBR
Precio **€ 46**

4

112.0442.931
Kit de recirculación sin canal. Negro.
Precio **€ 60**

5

112.0442.932
Kit de recirculación sin canal. Blanco.
Precio **€ 60**



Acabado



FMA 605 BK A
Cristal Negro
Ancho 60
110.0437.300
7612981765859
Precio **€ 595**



FMA 905 BK A
Cristal Negro
Ancho 90
110.0437.391
7612981765866
Precio **€ 610**



FMA 605 WH A
Cristal Blanco
Ancho 60
110.0437.392
7612981765873
Precio **€ 595**



FMA 905 WH A
Cristal Blanco
Ancho 90
110.0437.393
7612981765880
Precio **€ 610**



MARIS "A" 90/60 Campana decorativa pared



Clase energética **A**
Mandos **Touch Control**
Motor **Energy 800 Plus**
Velocidades **3 + intensiva**

1

Iluminación **LED 2 x 1 W**

2

Iluminación **de intensidad regulable**
Diámetro de salida **150 mm**

3

Aspiración **perimetral**

4

Aspiración **inferior suplementaria**

5

Filtros **aluminio multicapa**

Cristal **blanco óptico (modelos en blanco)**

Temporizador **de apagado 30 min.**

6

Canal de acero inoxidable para instalación en modo extracción **incluido (canal blanco o negro opcional)**

7

Aviso de **saturación del filtro**

8

Prestaciones

9

Velocidad	Min.	Máx.	Int.
Aspiración (m³/h)	290	570	710
Presión (Pa)	460	520	535
Potencia (W)	165	250	270
P. Sonora (dBA)	53	65	70

10

11

12

13

Medición según normas: UNE-EN 61591, UNE-EN 60704-2-13 y UNE-EN 60704-3 con campana en versión aspirante.

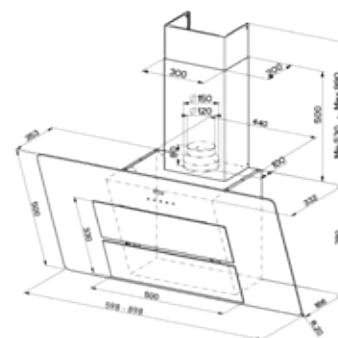

Accesorios opcionales

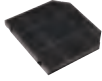

1

112.0016.756
Filtro carbón
Rectangular FBR
Precio € 40



- 1 SLIDE 90**
Campana decorativa pared
FUN **110.0154.554**
EAN **7612980435401**
Precio € **582**
- Mandos **electrónicos Soft Touch**
- Motor **Energy 600**
- Iluminación **halógena 2 x 20 W**
- Velocidades **3 + intensiva**
- Diámetro de salida **150/120 mm**
- Filtro **aluminio multicapa**

Prestaciones

Velocidad	Min.	Máx.	Int.
Aspiración (m³/h)	210	410	470
Presión (Pa)	190	280	290
Potencia (W)	90	125	140
P. Sonora (dBA)	49	65	68

Medición según normas: UNE-EN 61591,
UNE-EN 60704-2-13 y UNE-EN 60704-3 con
campana en versión aspirante.

Acabado



FSL 905 BK/XS
Cristal Negro Inox.
Ancho 90

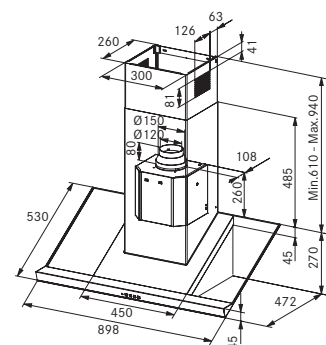

Smart One



Accesorios opcionales

1

112.0197.447
Canal Acero Inoxidable
30/20/50 cm x2
(modo extracción)
Precio € 72

Accesorios incluidos



2

112.0016.755
Set 2 filtros carbón
Disco FBR



Acabado



FSMO 605 BK
Cristal negro
Ancho 60
110.0377.733
7612981614683
Precio € 470



FSMO 805 BK
Cristal negro
Ancho 80
110.0377.732
7612981614676
Precio € 485



FSMO 905 BK
Cristal negro
Ancho 90
110.0377.731
7612981614669
Precio € 495



SMART ONE Campana decorativa pared

1

Mandos **Touch Control**
Motor **Energy 600**
Velocidades **3**

2

Iluminación **LED 2 x 1 W**



Diámetro de salida **150 mm**



Aspiración **perimetral**



Filtros **aluminio multicapa**



No incluido **canal de acero inoxidable, blanco o negro, para instalación en modo extracción**

Nota

De fácil apertura, la campana Smart One posee una aspiración perimetral de humos y olores que ayuda a un mayor y eficiente funcionamiento.

Prestaciones

Velocidad	Min.	Máx.
Aspiración (m ³ /h)	300	560
Presión (Pa)	220	320
Potencia (W)	90	140
P. Sonora (dBA)	56	69

Medición según normas: UNE-EN 61591, UNE-EN 60704-2-13 y UNE-EN 60704-3 con campana en versión aspirante.

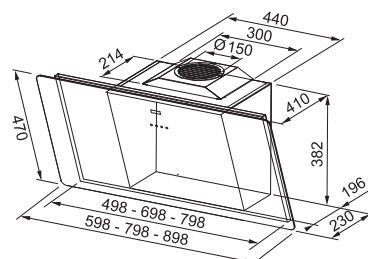

Project



Accesorios opcionales



1

112.0016.755
Set 2 filtros carbón Disco
FBR
Precio € 46

2

112.0442.931
Kit de recirculación sin
canal. Negro.
Precio € 60

5

112.0442.932
Kit de recirculación sin
canal. Blanco.
Precio € 60



Acabado



FPJ 915 V BK A
Cristal Negro
Ancho 90
110.0361.902
7612981534646
Precio € 450



FPJ 615 V BK A
Cristal Negro
Ancho 60
110.0361.890
7612981534639
Precio € 440



FPJ 915 V WH A
Cristal Blanco
Ancho 90
110.0361.907
7612981534677
Precio € 450



FPJ 615 V WH A
Cristal Blanco
Ancho 60
110.0361.903
7612981534653
Precio € 440



PROJECT 90/60 Campana decorativa pared

- 1 Mandos **Touch Control**
- 2 Motor **Energy 600**
- 2 Velocidades **3**
- 3 Iluminación **LED 2 x 1 W**
Diámetro de salida **150/120 mm**
- Aspiración **perimetral**
- Filtros de **aluminio multicapa**
- Temporizador de **apagado 50 min.**
- Incluido **canal de acero inoxidable para instalación en modo extracción**



Nota

De fácil apertura, la campana Project posee una aspiración perimetral de humos y olores que ayuda a un mayor y eficiente funcionamiento.

Prestaciones

Velocidad	Min.	Máx.
Aspiración (m³/h)	300	560
Presión (Pa)	220	320
Potencia (W)	90	140
P. Sonora (dBA)	59	69

Medición según normas: UNE-EN 61591, UNE-EN 60704-2-13 y UNE-EN 60704-3 con campana en versión aspirante.

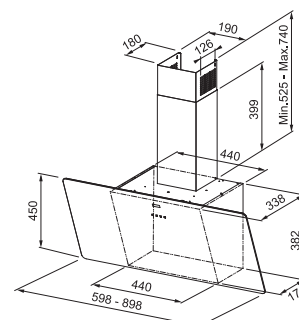

Crystal touch

Accesorios opcionales



1

112.0016.756
Filtro carbón
Rectangular FBR
Precio **€ 40**

2

112.0017.983
CH 990XS
Prolongación canal pared
300 mm×990 mm×260 mm
Precio **€ 107**



Acabado



FCR 925 TC BK XS
Cristal Negro Inox.
Ancho 90
110.0361.046
7612981531287
Precio **€ 530**



FCR 925 TC WH XS
Cristal Blanco Inox.
Ancho 90
110.0379.172
7612981618650
Precio **€ 550**



CRYSTAL TOUCH Campana decorativa pared

- 1 Mandos **Touch Control**
Motor **Energy 800**
- 2 Velocidades **3 + intensiva**
Iluminación **LED 2 x 1 W**
- Iluminación **de intensidad regulable**
- Diámetro de salida **150/120 mm**
- Filtros **acero inoxidable**
- Temporizador **de apagado 30 min.**

Prestaciones

Velocidad	Min.	Máx.	Int.
Aspiración (m³/h)	290	560	690
Presión (Pa)	390	500	530
Potencia (W)	150	230	270
P. Sonora (dBA)	51	65	69

Medición según normas: UNE-EN 61591,
UNE-EN 60704-2-13 y UNE-EN 60704-3 con
campana en versión aspirante.

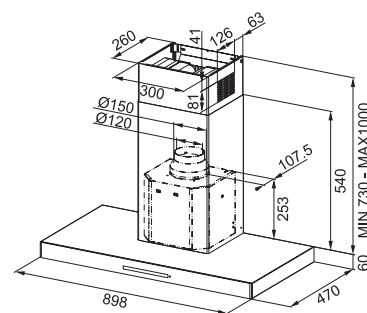

Accesorios opcionales



1

112.0016.756
Filtro carbón
Rectangular FBR
Precio € 40



Acabado



FNE 905 XS LED
Cristal Negro Inox.
Ancho 90

- 1** **NEPTUNE 90**
Campana decorativa pared
- FUN 110.0389.128**
- EAN 7612981668150**
- Precio € 419**

- Mandos **electrónicos Soft Touch**
- Motor **Energy 500**
- Velocidades **3**
- Iluminación **LED 2 x 1 W**
- Diámetro de salida **150/120 mm**
- Filtros de **aluminio multicapa**
- Frontal **en cristal negro**

Prestaciones

Velocidad	Min.	Máx.
Aspiración (m³/h)	230	420
Presión (Pa)	150	210
Potencia (W)	70	145
P. Sonora (dBA)	51	65

Medición según normas: UNE-EN 61591, UNE-EN 60704-2-13 y UNE-EN 60704-3 con campana en versión aspirante.

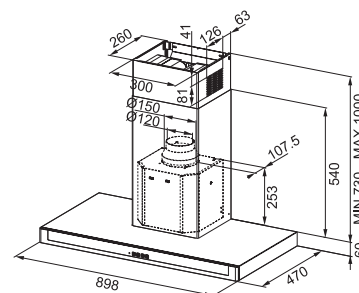

Format Plus/Format 45



Acabado



FDF 905 P XS
Acero Inoxidable
Ancho 90

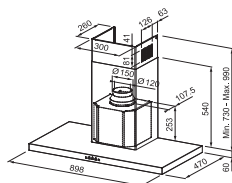

FORMAT PLUS 90 Campana decorativa pared

FUN 110.0378.743

EAN 7612981617615

Precio € 599

1



Mandos **electrónicos Soft Touch**

Velocidades **3 + intensiva**

Motor **Energy 800 PLUS**



Iluminación **LED 2 x 1 W**

Diámetro de salida **150/120 mm**



Filtros **aluminio multicapa**

Temporizador **de apagado 30 min.**

Aspiración **perimetral**

Aviso de **saturación de filtros antigrasa**

Aviso de **saturación de filtros de carbón**

Prestaciones

Velocidad	Mín.	Máx.	Int.
Aspiración (m³/h)	270	530	620
Presión (Pa)	390	500	530
Potencia (W)	150	230	270
P. Sonora (dBA)	45	60	63

Medición según normas: UNE-EN 61591, UNE-EN 60704-2-13 y UNE-EN 60704-3 con campana en versión aspirante.



Acabado



FDF 7254 XS
Acero Inoxidable
Ancho 70
110.0379.138
7612981618612
Precio € 360



FDF 9254 XS
Acero Inoxidable
Ancho 90
110.0379.139
7612981618629
Precio € 370



FDF 12254 XS
Acero Inoxidable
Ancho 120
110.0379.140
7612981618636
Precio € 450



FORMAT 70/90/120 Campana decorativa pared

1



Mandos **electrónicos Soft Touch**

Velocidades **3 + intensiva**

Motor **Energy 600**



Iluminación **LED 2 x 1 W**

Diámetro de salida **150/120 mm**

Filtros **aluminio multicapa**

Temporizador **de apagado 30 min.**

Aviso de **saturación de filtros antigrasa**

Aviso de **saturación de filtros de carbón**

Prestaciones

Velocidad	Mín.	Máx.	Int.
Aspiración (m³/h)	250	470	520
Presión (Pa)	320	420	450
Potencia (W)	100	140	160
P. Sonora (dBA)	53	67	69

Medición según normas: UNE-EN 61591, UNE-EN 60704-2-13 y UNE-EN 60704-3 con campana en versión aspirante.

Accesorios opcionales

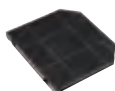

1

112.0016.756
Filtro carbón
Rectangular FBR
Precio € 40

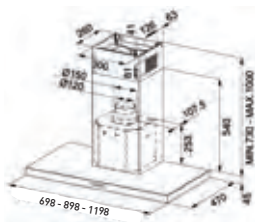



Acabado

FDF 6357 XS
Acero Inoxidable
Ancho 60
110.0196.046
7612980630684
Precio **€ 268**

FDF 7357 XS
Acero Inoxidable
Ancho 70
110.0196.047
7612980630691
Precio **€ 281**

FDF 9357 XS
Acero Inoxidable
Ancho 90
110.0196.048
7612980630707
Precio **€ 292**



Acabado

FDL 664 XS
Acero Inoxidable
Ancho 60
110.0017.937
7612319429996
Precio **€ 176**

FDL 764 XS
Acero Inoxidable
Ancho 70
110.0015.212
7612319430008
Precio **€ 192**

FDL 964 XS
Acero Inoxidable
Ancho 90
110.0015.213
7612319430015
Precio **€ 199**

Accesorios opcionales

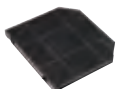

1
Filtro carbón
Rectangular FBR
Precio **€ 40**



2
112.0016.755
Set 2 filtros carbón Disco
FBR
Precio **€ 46**

1 ITALIA 60/70/90 Campana decorativa pared

Mandos **electrónicos Soft Touch**
Iluminación **halógena 2 x 28 W**
Diámetro de salida **150/120 mm**
Filtros **aluminio multicapa**

Prestaciones

Velocidad	Mín.	Máx.
Aspiración (m³/h)	210	370
Presión (Pa)	160	200
Potencia (W)	65	125
P. Sonora (dBA)	52	63

Medición según normas: UNE-EN 61591, UNE-EN 60704-2-13 y UNE-EN 60704-3 con campana en versión aspirante.

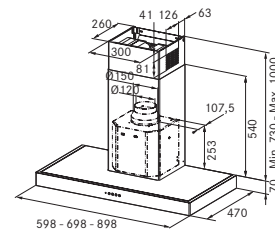

2 D'ECO 60/70/90 Campana decorativa pared

Mandos **pulsantes**
Iluminación **halógena 2 x 28 W**
Diámetro de salida **150/120 mm**
Filtros **aluminio multicapa**

Prestaciones

Velocidad	Mín.	Máx.
Aspiración (m³/h)	265	410
Presión (Pa)	160	200
Potencia (W)	65	125
P. Sonora (dBA)	49	61

Medición según normas: UNE-EN 61591, UNE-EN 60704-2-13 y UNE-EN 60704-3 con campana en versión aspirante.

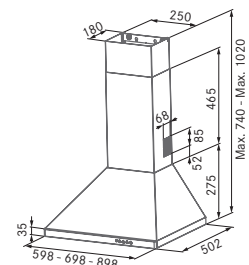

Galaxy



Accesorios opcionales



1
112.0016.756
 Filtro carbón
 Rectangular FBR
 Precio € 40

2
133.0017.034
 Canal embellecedor
 Tramo inferior
 545 mm
 Precio € 109

3
133.0017.078
 Canal embellecedor
 Tramo superior
 470 mm
 Precio € 109



Acabado



FGB 520 CA XS
 Acero Inoxidable
 Ancho 60
 110.0355.684
 7612981468040
 Precio € 660



FGB 520 CA WH
 Cristal Blanco
 Ancho 60
 110.0355.685
 7612981468057
 Precio € 660



FGB 770 XS
 Acero Inoxidable
 Ancho 90
 110.0355.686
 7612981468064
 Precio € 695



FGB 770 WH
 Cristal Blanco
 Ancho 60
 110.0355.687
 7612981468071
 Precio € 695



GALAXY Campana tradicional

- 1** Para muebles de **60 y 90 cm**
- 1** Velocidades **3 + intensiva**
- 2** Motor **Energy 800 A**
- 2** Filtro **aluminio multicapa**
- 3** Iluminación **fluorescente 2 x 9 W**
- 3** Mandos **electrónicos Soft Touch**
- Diámetro de salida **150 mm**
- Función **filtrante**
- Aspiración **perimetral**
- Temporizador **de apagado 30 min.**
- Aviso de **saturación de filtros de carbón**
- Aviso de **saturación de filtros metálicos**

Prestaciones

Velocidad	Min.	Máx.	Int.
Aspiración (m³/h)	294	565	660
Presión (Pa)	-	-	520
Potencia (W)	-	-	270
P. Sonora (dBA)	50	65	69

Medición según normas: UNE-EN 61591, UNE-EN 60704-2-13 y UNE-EN 60704-3 con campana en versión aspirante.

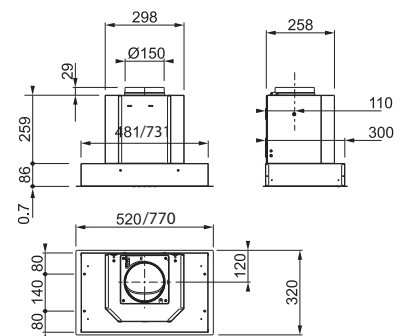

770 encastre: 736 x 306 x 345
 520 encastre: 486 x 306 x 345

Box

Accesorios opcionales



1

112.0016.755
Set 2 filtros carbón
Disco FBR
Precio € 46



2

112.0174.991
Control remoto
Precio € 60



Acabado



FBI 737 XS
Acero Inoxidable
Ancho 70
110.0260.673
7612980921195
Precio € 420



FBI 537 XS
Acero Inoxidable
Ancho 52
110.0260.672
7612980921188
Precio € 390



BOX PLUS Campana tradicional

Mandos **electrónicos Soft Touch**

- 1 Anchura **70 y 52 cm**
- 2 Motor **Energy 800**
- Velocidades **3 + intensiva**
- Iluminación **halógena 2 x 20 W**
- Diámetro de salida **150/120 mm**
- Aspiración **perimetral**
- Filtros **aluminio multicapa**
- Aviso de **saturación de filtros metálicos**
- Aviso de **saturación de filtros de carbón**

Prestaciones

Velocidad	Mín.	Máx.	Int.
Aspiración (m ³ /h)	310	620	690
Presión (Pa)	-	-	515
Potencia (W)	-	-	290
P. Sonora (dBA)	50	65	68

Medición según normas: UNE-EN 61591, UNE-EN 60704-2-13 y UNE-EN 60704-3 con campana en versión aspirante.

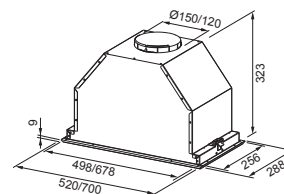

Stilnovo/ Grupo filtrante

184 — 185

Accesorios opcionales



1

112.0067.942
Set 2 filtros carbón
Redondos FBR
Precio € 20



2

112.0174.991
Control remoto
Precio € 60

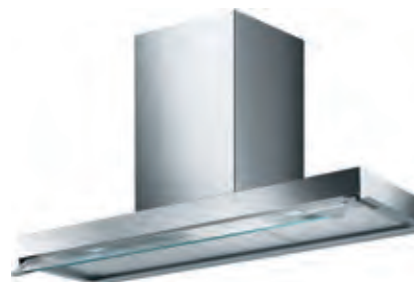

Acabado



FBI 502 XS
Acero Inoxidable
Ancho 52
110.0200.767
7612980661053
Precio € 163



FBI 702 XS
Acero Inoxidable
Ancho 70
110.0200.768
7612980661077
Precio € 180

1 GRUPO FILTRANTE Campana tradicional



Iluminación **halógena 2 x 28 W**
Diámetro de salida **150 mm**
Filtros **aluminio multicapa**
Motor **tangencial**
Modelos de **52 y 70 cm**

Prestaciones

Velocidad	Min.	Máx.
Aspiración (m³/h)	220	420
Presión (Pa)	185	220
Potencia (W)	90	140
P. Sonora (dBA)	54	67

Medición según normas: UNE-EN 61591, UNE-EN 60704-2-13 y UNE-EN 60704-3 con campana en versión aspirante.

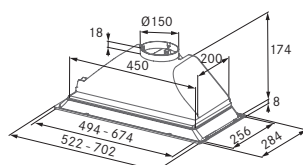

Acabado



FSTP 60 5 NX
Acero Inoxidable
Ancho 60
110.0351.348
7612981425555
Precio € 473



FSTP 90 5 NX
Acero Inoxidable
Ancho 90
110.0351.376
7612981425586
Precio € 504

1 STILNOVO Campana tradicional



Mandos **electrónicos**
Iluminación **halógena 2 x 20 W**
Diámetro de salida **150/120 mm**
Filtros **aluminio multicapa**



Motor **Energy 800**
Modelos de **60 y 90 cm**



Campana **decorativa de integración con altas prestaciones**

Aviso de **saturación de filtros metálicos**
Aviso de **saturación de filtros de carbón**

Prestaciones

Velocidad	Min.	Máx.	Int.
Aspiración (m³/h)	290	590	660
Presión (Pa)	360	480	490
Potencia (W)	135	215	250
P. Sonora (dBA)	52	68	70

Medición según normas: UNE-EN 61591, UNE-EN 60704-2-13 y UNE-EN 60704-3 con campana en versión aspirante.

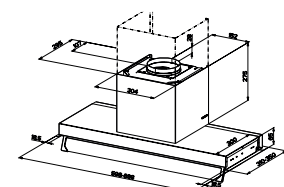

Megaflex/Telescopica

Accesorios opcionales



1

112.0016.755
Set 2 filtros carbón
Disco FBR
Precio € 46



2

112.0174.991
Control remoto
Precio € 60



3

112.0067.942
Set 2 filtros carbón
redondos FBR
Precio € 20



Acabado

FTC 626 V2
Acero Inoxidable
Ancho 60
110.0275.345
7612981005672
Precio € 645

FTC 926 V2
Acero Inoxidable
Ancho 90
110.0275.346
7612981005689
Precio € 693

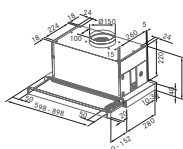

1 MEGAFLEX 90/60 Campana tradicional

2

- Mandos **electrónicos**
- Iluminación **halógena 2 x 20 W**
- Diámetro de salida **150/120 mm**
- Filtros **aluminio multicapa**
- Motor **Pro**

Prestaciones

Velocidad	Min.	Máx.	Int.
Aspiración (m³/h)	360	650	750
Presión (Pa)	310	450	490
Potencia (W)	85	190	275
P. Sonora (dBA)	53	68	71

Medición según normas: UNE-EN 61591, UNE-EN 60704-2-13 y UNE-EN 60704-3 con campana en versión aspirante.



Acabado

3 GAX 90 FTC 932 XS
Acero Inoxidable
Ancho 90

3

TELESCOPICA 90
Campana tradicional
FUN **110.0200.725**
EAN **7612980660704**
Precio € 263

- Iluminación **halógena 2 x 28 W**
- Diámetro de salida **150/120 mm**
- Filtros **aluminio multicapa**
- Motor **turbina**

Prestaciones

Velocidad	Min.	Máx.
Aspiración (m³/h)	220	420
Presión (Pa)	185	220
Potencia (W)	90	140
P. Sonora (dBA)	54	67

Medición según normas: UNE-EN 61591, UNE-EN 60704-2-13 y UNE-EN 60704-3 con campana en versión aspirante.

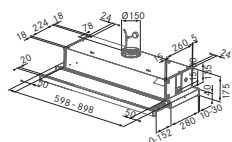

Acabado

CS 262 FTC 6032
2V WH
Blanco
Ancho 60
110.0200.745
7612980660865
Precio € 105

CS 262 FTC 6032
2V GR/XS
Acero Inoxidable
Ancho 60
110.0200.742
7612980660858
Precio € 109

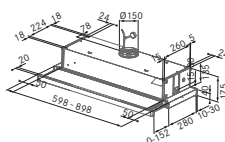

3

TELESCOPICA 60
Campana tradicional

- Iluminación **halógena 2 x 28 W**
- Diámetro de salida **150/120 mm**
- Filtros **aluminio multicapa**
- Motor **turbina**

Prestaciones

Velocidad	Min.	Máx.
Aspiración (m³/h)	190	300
Presión (Pa)	150	180
Potencia (W)	65	125
P. Sonora (dBA)	50	62

Medición según normas: UNE-EN 61591, UNE-EN 60704-2-13 y UNE-EN 60704-3 con campana en versión aspirante.



112.0043.334
7612980022908
FILTRO LABERINTO
INOXIDABLE
Filtro anti-grasa
Para modelos isla Crystal,
Neptune, Glass
Para modelos pared
Neptune, Crystal, Flat,
Format, Glass, D'Eco
Precio € 58



133.0017.023
7612318254544
FILTRO ACERO
INOXIDABLE
Filtro anti-grasa
Para modelos isla Crystal,
Neptune, Glass
Para modelos pared
Neptune, Crystal, Flat,
Format, Glass, D'Eco
Precio € 54



133.0017.054
7612211076632
FILTRO ALUMINIO
MULTICAPA
Filtro anti-grasa
Para modelos isla Crystal,
Neptune, Glass
Para modelos pared
Neptune, Crystal, Flat,
Format, Glass, D'Eco
Precio € 29

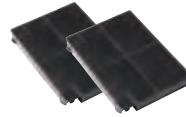

112.0016.757
7612211073778
FILTROS CARBÓN
RECTANGULARES FBR
Filtro anti-olor
Set de 2 filtros
Precio € 46

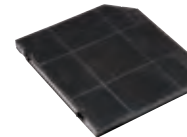

112.0016.756
7612319445934
FILTRO CARBÓN
RECTANGULAR FBR
Filtro anti-olor
Precio € 40



112.0016.755
7612319445927
FILTROS CARBÓN
DISCO FBR
Filtro anti-olor
Set de 2 filtros
Precio € 46



112.0174.994
7612980506408
Set 2 filtros carbón
Disco FBR
Carbón activo lavables de
larga duración
Precio € 95



112.0174.995
7612980506415
FILTROS CARBÓN
HIGH PERFORMANCE
Filtro anti-olor
Set de 2 filtros
Precio € 99



112.0067.942
7612980057672
FILTROS CARBÓN
REDONDOS FBR
Filtro anti-olor
Set de 2 filtros
Precio € 20



112.0174.991
7612980506378
CONTROL REMOTO
Para modelos isla
Downdraft, Tube, Planar,
Up&Down, Galaxy
Para modelos pared Large
Screen, Equinox, Varia,
Planar, Crystal Inox, Swing,
Mythos, Tube, Roller,
Megaflex, Sinos
Precio € 60



112.0155.996
7612318265861
SILENCIADOR
SILENT TUBE FR GO
Para salida de Ø 150 mm
Tubo fonoabsorbente que
se sitúa a la salida del
motor.
Longitud adaptable
(160 - 440 mm)
Precio € 57



112.0016.761
7612319429965
Kit cristal
Tube Isla
Precio € 422

112.0017.983
7612319486289
CH 990XS
Prolongación canal pared
Para modelos Chef, Crystal,
Slide, Glass, Mythos,
Varia, Neptune, Italia, Flat,
Format 7, Roller
Ancho 990
Precio € 107

112.0036.204
7612980014927
FCH 990 XS FSW
Prolongación canal para
modelos Swing, L. Screen,
Maris
Ancho 990
Precio € 118

112.0197.447
7612980636921
CH 500 XS FMA
Prolongación canal kit
chimenea pared
Para modelos Maris (inox.)
Ancho 500
Precio € 72

112.0285.288
7612981054236
CH 500 BK FMA
Prolongación canal kit
chimenea pared
para modelos Maris
(negro)
Ancho 500
Precio € 69

112.0285.280
7612981054175
CH 500 WH FMA
Prolongación canal pared
Para modelos Maris
(blanco)
Ancho 500
Precio € 69

133.0017.034
8425622176919
CH 545 XS FGA
Prolongación canal pared
Para modelos Galaxy
770/520 (tramo inferior)
Ancho 545
Precio € 109

112.0262.703
7612980936083
Filtros rectangulares
carbón activo de alto
rendimiento, lavables
(función filtrante)
Precio € 299

133.0017.078
7612211076885
CH 470 XS FGA
Prolongación canal pared
Para modelos Galaxy
770/520 (tramo superior)
Ancho 470
Precio € 109

112.0442.931
7612981790134
Kit de recirculación sin
canal. Negro.
Precio € 60

112.0442.932
7612981790141
Kit de recirculación sin
canal. Blanco.
Precio € 60

Hornos y Microondas



HORNOS

- 201 Crystal DCT 913
- 201 Crystal DCT 982
- 207 Smart Pyro 760
- 207 Smart 86
- 209 Smart 62
- 209 Smart Glass 62
- 209 Smart 45
- 210 Glass Linear 76
- 210 Glass Linear 66
- 211 Glass Linear 62

211 Glass Linear 42

- 213 Maxi 90
- 213 Country Flat

MICROONDAS

- 215 Crystal 25
- 216 Smart 250
- 216 Tech 17G

217 ACCESORIOS



Hornos y Microondas





Hornos y Microondas

Información general



DCT, tecnología revolucionaria para una máxima eficiencia

La cocina al horno da un salto importante gracias a la innovación del **Dynamic Cooking Technology**, un sistema de cocción revolucionario que permite dirigir el calor de forma rápida sobre el elemento a cocinar, con lo que se ahorra mucho tiempo y energía.

Esta exclusiva Franke se basa en la sustitución de resistencias tradicionales por elementos candentes de calentamiento inmediato, junto a elementos de ventilación que dirigen el calor donde se requiere.

Reduce el tiempo de cocción hasta en un 25 % respecto a hornos tradicionales y no requiere precalentamiento, consumiendo hasta un 21 % menos de energía.

El calor preciso en el sitio indicado

Los amantes de la cocina están de enhorabuena, pero también quienes sólo buscan el mejor rendimiento de un horno.

La tecnología en hornos de cocina doméstica ha ido un paso más allá y gracias a Franke DCT se logra un sistema de cocción de máxima precisión, con una considerable reducción de tiempo y un consumo energético mucho menor.

DCT limita la dispersión térmica y afina la precisión con temperaturas constantes. Múltiples resistencias de hilo, dispuestas para combinarse con las tradicionales, calientan rápidamente el aire, que se distribuye por zonas gracias a la ventilación.

DCT - Dynamic Cooking Technology

El sistema patentado por Franke que revoluciona la manera de cocinar en el horno. Prestaciones únicas que logran resultados espectaculares, incluso cocinando hasta en 4 niveles simultáneamente. Descubre esta tecnología única que aporta una eficiencia sin igual con un 50 % más de potencia que un horno convencional.

DCT

Dynamic Cooking Technology



Barbacoa

Recomendado para cortes de carne de pequeño tamaño, tostadas y hamburguesas.



Menú completo

Ideal para cocinar grandes cantidades de alimentos en 2 o 3 niveles con predominio de calor desde arriba.



Descongelar

Ideal para la descongelación.



Levadura

Ideal para aumentar el volumen de pasteles, suflés, pizzas, masa de pan, etc.



Cocción fácil

Apoyo perfecto para cocineros principiantes en la preparación de una gran variedad de alimentos.



Eco cooking

Posibilidad para cocinar algunos alimentos con menor consumo de energía, como las empanadas con el corazón blando.



Ventilador

Con menor consumo de energía y tiempos de cocción ligeramente más largos se garantiza un resultado excelente. Ideal para primeros y segundos platos delicados.



Cocción estática ventilada

El aire caliente que circula rápido y garantiza una cocción uniforme, arriba y abajo, utilizando las resistencias tradicionales.



Cocción ventilada superior

Ideal para cocinar cortes compactos de carne o aves de corral, obteniendo siempre un buen dorado.



Cocción delicada

Perfecto para cocinar una gran variedad de recetas con una potencia aún más baja y tiempos más largos. Ideal para una cocción natural.



Grill

Ideal para tostar el pan y dorar la carne, el pescado o gratinar pasta.



Baja temperatura

Perfecto para cocinar las piezas de carne a temperatura reducida y un menor consumo de energía a tiempo mas largo y conservando toda las propiedades.



Multicooking

Ideal para cocinar simultáneamente en 4 niveles.



Pizza

Ideal para la cocción de una pizza u otros alimentos que requieren calor de la parte inferior (tortas, pizza, focaccia, galletas, etc.).



Calientaplatos

Ideal para calentar platos.



Cocción rápida

Esta función se aprovecha del efecto Booster DCT. Las altas temperaturas se alcanzan en un corto período de tiempo. Para la cocina tradicional de muchas recetas.



Cocción estática

Ideal para la cocción de muchas recetas tradicionales, sin ventilación interna.



Hornos y Microondas

A destacar



Resistencia y limpieza

Gracias a la calidad de sus materiales, los hornos Franke son más fáciles de limpiar y a la vez más resistentes al paso del tiempo.

Los hornos Franke van dotados con sistemas de desmontaje de las puertas que permiten una limpieza a fondo, consiguiendo una higiene total de las puertas y también en su interior por facilitar el acceso.

Cocción perfecta

El termostato electrónico de los hornos Franke ofrece un control total de la temperatura de cocción.

Preestablece la temperatura interna según la función deseada con un margen de sólo $\pm 1^\circ\text{C}$.

Esto es especialmente importante para el horneado de alimentos sensibles y delicados, como la repostería.

Pantallas TFT

La precisión de los hornos con control electrónico es total. Ahora es posible ajustar la temperatura grado a grado, para que sus recetas salgan perfectas.

De uso tan fácil y completo como una tablet, su pantalla TFT de 4 1/2" es el punto central de información: informa de la temperatura real de la cavidad en todo momento, la implantación de recetas preestablecidas y la modificación a su gusto de éstas.

El magnetrón, corazón del microondas

Los microondas, también llamados hornos a magnetrón, están dotados de ese dispositivo que no es más que un generador de microondas hertzianas, que las emite a 2.500 MHz, y que son absorbidas por las moléculas de agua, grasa y azúcares. El movimiento oscilatorio de las ondas a tan alta velocidad se convierte en calor.

Calentamiento sólo allí donde conviene: la mayoría de los utensilios de cocina no absorben las ondas, por lo que se mantienen fríos, y el calentamiento se produce en torno al 1,5 cm de la superficie del alimento a calentar, ya sea líquido o sólido.

Los microondas Franke tienen diversos niveles de potencia, y están dotados de doble cierre de seguridad.



Sistema de desmontaje para limpieza del cristal





Los hornos Franke se limpian solos

La función pirolítica lleva el interior de la cavidad a una temperatura aproximada de 500 °C, con lo que los restos de grasas y líquidos procedentes de los horneados, son carbonizados.

En este proceso de combustión se producen lógicamente humos que son depurados por el catalizador interpuesto a la salida de la chimenea, y que permite que se conviertan en aire limpio y relativamente frío, antes de ser devueltos al espacio de la cocina.

La mayor absorción de potencia de la función limpieza de los pirolíticos Franke, se compensa gracias a su mayor aislamiento térmico, lo que supone un importante ahorro energético durante el uso habitual del horno.



Sistema de ayuda a la limpieza Clean-facile®

Los hornos no pirolíticos están dotados de un esmalte interno Clean-Facile®, aplicado por cataforesis, y que les dota de un acabado vítreo, más resistente a golpes y rozaduras. Dada su ausencia absoluta de poros en donde la grasa se agarre, es además más fácil de limpiar.

Las puertas desmontables y las parrillas extraíbles son fáciles de retirar. También facilitan la limpieza del horno al eliminar todos los obstáculos.

Aquaclean

El sistema de limpieza Aquaclean, surgido del desarrollo del esmaltado antiadherente de alta calidad y utilizado en los hornos de la gama Smart como recubrimiento interior de la cámara de cocción, nos ayuda en su mantenimiento con un ahorro considerable de energía y de productos de limpieza que ya no necesitamos. Simplemente, vierta el agua de un vaso en la bandeja del horno, coloque esta bandeja en la guía, en la posición inferior y cierre la puerta.

Seleccionamos la opción Aquaclean entre el selector de funciones y en 30 minutos, el vapor de agua que se ha condensado a 70 °C habrá reblandecido y despegado los restos de comida. Ahora ya podemos pasar un paño suave por la superficie y tenemos nuestro horno limpio y sin malos olores, listo y preparado para cocinar nuevamente

Hornos y Microondas

Funciones



Solera

Para cocinados "blancos" y suflés a puerta cerrada.



Grill

Cocción sólo mediante grill. Ideal para tostar el pan, o dorar carnes y pescados.



Cocción estática ventilada

Cocción rápida y uniforme ideal para recetas de "desmoldables".



Descongelación

Reduce el tiempo natural de descongelación mediante la circulación de aire.



Cocción Estática

Función para todas las recetas tradicionales, como rustidos o asados.



Cocción ventilada/turbo

Permite hornear hasta tres recetas distintas sin que se mezclen sabores ni olores.



Grill ventilado

Ideal para cocinar carnes o ave de gran espesor y también para gratinar grandes superficies.



Cocción ventilada superior

Permite dorar con delicadeza platos como lasañas, empanadas, etc.



Clase energética

El diseño y la calidad de materiales utilizados hacen posible un consumo energético mínimo.



Nº cristales

La seguridad de nuestros hornos es fundamental, garantizando un aislamiento térmico máximo.



Termosonda

Permite conocer la temperatura interior de los alimentos, y controlar su cocción al detalle.



Luz

Iluminación interior ideal para controlar la cocción sin perder calor en el proceso de horneado.



El Calor a sus órdenes

Las resistencias eléctricas han sido proyectadas y dimensionadas para optimizar las prestaciones de la cocción.

El perfecto balance de los elementos calefactores facilita el movimiento dinámico de los flujos térmicos, mientras que el ventilador posterior contribuye a la distribución del calor, evitando concentraciones excesivas y temperaturas demasiado altas en zonas próximas a las resistencias.



Soft Cooking

Descongelación rápida, función calentaplatos o calor suave ventilado.



Pizza

Cocción automática de pizzas y tartas, logrando alta temperatura en poco tiempo.



Función Reprís

Pre calentamiento más rápido. Ideal para platos que requieran cocción prolongada y superficie crujiente.



Pyrolysis

Función pirolítica autolimpiante, que carboniza cualquier grasa, a más de 500 °C.



Menú Wellness

Cocción a baja temperatura para mantener todas las propiedades, sabores y jugos, sin añadir grasas.



AquaClean

Agua vaporizada, la limpieza más eficaz con menos gasto.



"Quick Cooking"

Función que eleva la temperatura del horno muy rápidamente, dejándolo listo para la cocción. Ideal pizzas.



Menú completo

Controla la cocción de hasta 3 platos distintos, guiándole para cocerlos de forma perfecta en el menor tiempo.

Hornos y Microondas

A destacar



Menú completo **Cocinando por usted**

Ahorre en energía y obtenga los mejores resultados de la manera más fácil y práctica con la función "Menú Completo", que le permite programar el cocinado de hasta tres platos a la vez. El propio horno se encarga de indicarle todos los pasos a seguir. Los tiempos de espera se reducen considerablemente, y también el consumo energético, llegando al cocinado de un menú completo en menos de una hora.

El propio horno se encarga de la correcta distribución del calor entre los distintos niveles y de no mezclar los sabores gracias a su gran secreto, una extracción total de los vapores que emanan de los alimentos. Con esta innovadora función también podrá cocinar a distintos niveles un mismo plato quedando perfecto en todos los niveles.

Usted disfrute de su tiempo, que Franke se encarga de cocinar.



Función Wellness **Cocina sana ahora en el horno**

Los principios de la cocina sana se fundamentan en la conservación de las propiedades, vitaminas y nutrientes de los alimentos así como sus sabores. Es por ello que Franke ha desarrollado un sistema de cocción en el que no hace falta usar condimentos, agua ni aceite para la cocción de sus platos más sabrosos y nutritivos. Una sencilla selección del programa y el peso aproximado de los alimentos, le permite al horno cocinar los platos sin requemarlos, de forma progresiva y con oscilaciones térmicas que permitan cocer a la perfección todos sus platos.

Programación fin de cocción **El horno que cocina solo**

El especial programa de cocción que puede partir del horno frío, sin necesidad de precalentamiento, nos permite programar un horneado ya sea de acuerdo con una receta preestablecida, ya con un programa "Wellness" o con un "Menú Completo"; de forma que baste solo indicarle la hora a la que queremos comer. Así tendremos siempre los platos a punto para ir sacándolos a la mesa.

Aunque nos retrasemos, el horno mantendrá sin sobrecocción, nuestras recetas calientes para cuando lleguemos. Comodidad también para el día a día.

Hornos

Crystal DCT



CRYSTAL BLACK DCT 913
Pág. 200



CRYSTAL BLACK DCT 982
Pág. 200



CRYSTAL WHITE DCT 913
Pág. 204



CRYSTAL WHITE DCT 982
Pág. 204



CRYSTAL STEEL DCT 913
Pág. 202



CRYSTAL STEEL DCT 982
Pág. 202

Smart



SMART PYRO 760
Pág. 207



SMART 86
Pág. 207



SMART 62
Pág. 209



SMART GLASS 62
Pág. 209



SMART 45
Pág. 209

Glass Linear



GLASS LINEAR 76
Pág. 210



GLASS LINEAR 66 INOX.
Pág. 210



GLASS LINEAR 66 BLACK
Pág. 210



GLASS LINEAR 66 WHITE
Pág. 210



GLASS LINEAR 62
Pág. 211



GLASS LINEAR 32
Pág. 211

Maxi



MAXI 90
Pág. 213

Country Flat



COUNTRY FLAT
Pág. 213

Microondas



CRYSTAL 25 INOX
Pág. 215



CRYSTAL 25 NEGRO
Pág. 215



CRYSTAL 25 BLANCO
Pág. 215



SMART 250
Pág. 216



TECH 17G
Pág. 216

Crystal Black DCT





Acabado



CR 913 M XS
DCT TFT
Cristal Negro



CRYSTAL BLACK DCT 913
FUN 116.0374.295
EAN 7612981604516
Precio € 1.800



- Totales **595 mmx595 mmx547 mm**
- Acabado **crystal negro**
- Pantalla color **TFT 4,5"**
- 121 recetas preestablecidas**
- Eco cooking:** 121 recetas
- Eco:** 18 recetas
- Menú completo:** 18 recetas
- Modo **Demo**
- Función **Wellness**
- Puerta **Soft Close y cierre amortiguado**
- Mandos **Touch Control**
- Multifunción **17 funciones**
- Cristal **triple**
- Cristal interior **extraíble**
- Guías **telescópicas 2 niveles**
- extracción completa**
- Bandejas **1 normal + 1 profunda**
- Parrillas **2**
- Clase energética **A++**
- Iluminación interna **2 x 40 W**
- Capacidad **74 litros**

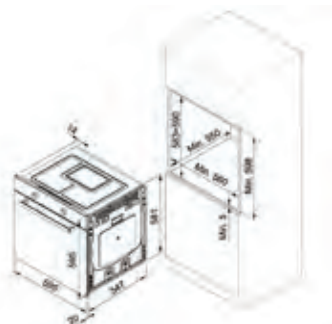

Acabado



CR 982 M XS
DCT TFT
Cristal Negro



CRYSTAL BLACK DCT 982
FUN 116.0374.300
EAN 7612981604561
Precio € 1.600



- Totales **595 mmx595 mmx547 mm**
- Acabado **crystal negro**
- Pantalla color **TFT 4,5"**
- 121 recetas preestablecidas**
- Eco cooking:** 121 recetas
- Eco:** 18 recetas
- Menú completo:** 18 recetas
- Modo **Demo**
- Función **Wellness**
- Puerta **Soft Close y cierre amortiguado**
- Mandos **electrónicos**
- Multifunción **17 funciones**
- Cristal **triple**
- Cristal interior **extraíble**
- Guías **telescópicas 1 nivel**
- Bandejas **1 normal + 1 profunda**
- Parrillas **2**
- Clase energética **A++**
- Iluminación interna **2 x 40 W**
- Capacidad **74 litros**

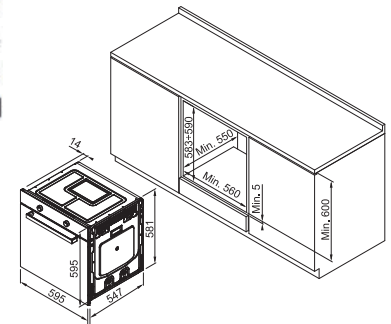

Crystal Steel DCT





Acabado

CR 913 M XS
DCT TFT
Acero Inoxidable
y cristal



CRYSTAL STEEL DCT 913
FUN 116.0374.297
EAN 7612981604530
Precio € 1.800

- A++
- Totales **595 mmx595 mmx547 mm**
- Acabado **acero inoxidable 18/10**
- Pantalla color **TFT 4,5"**
- 121 recetas preestablecidas**
- Eco cooking:** 121 recetas
- Eco:** 18 recetas
- Menú completo:** 18 recetas
- Modo **Demo**
- Función **Wellness**
- Puerta **Soft Close y cierre amortiguado**
- Mandos **electrónicos**
- Multifunción **17 funciones**
- Cristal **triple**
- Cristal interior **extraíble**
- Guías **telescópicas 2 niveles extracción completa**
- Bandejas **1 normal + 1 profunda**
- Parrillas **2**
- Clase energética **A++**
- Iluminación interna **2 x 40 W**
- Capacidad **74 litros**

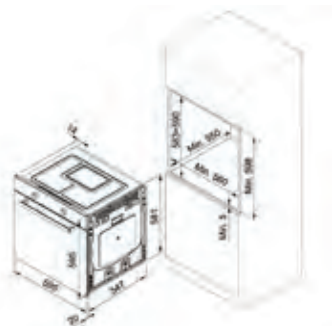

Acabado

CR 982 M XS
DCT TFT
Acero Inoxidable
y cristal



CRYSTAL STEEL DCT 982
FUN 116.0374.302
EAN 7612981604585
Precio € 1.600

- A++
- Totales **595 mmx595 mmx547 mm**
- Acabado **acero inoxidable 18/10**
- Pantalla color **TFT 4,5"**
- 121 recetas preestablecidas**
- Eco cooking:** 121 recetas
- Eco:** 18 recetas
- Menú completo:** 18 recetas
- Modo **Demo**
- Función **Wellness**
- Puerta **Soft Close y cierre amortiguado**
- Mandos **electrónicos**
- Multifunción **17 funciones**
- Cristal **triple**
- Cristal interior **extraíble**
- Guías **telescópicas 1 nivel extracción completa**
- Bandejas **1 normal + 1 profunda**
- Parrillas **2**
- Clase energética **A++**
- Iluminación interna **2 x 40 W**
- Capacidad **74 litros**

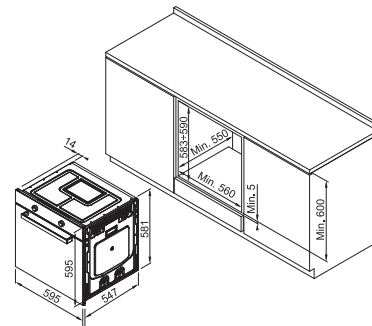

Crystal White DCT





Acabado



CR 913 M WH
DCT TFT
Cristal Blanco



CRYSTAL WHITE DCT 913
FUN 116.0374.296
EAN 7612981604523
Precio € 1.800

- Totales **595 mmx595 mmx547 mm**
- Acabado **cristal blanco**
- Pantalla color **TFT 4,5" con recetas**
- 121 recetas preestablecidas**
- Eco cooking:** 121 recetas
- Eco:** 18 recetas
- Menú completo:** 18 recetas
- Modo **Demo**
- Función **Wellness**
- Puerta **Soft Close y cierre amortiguado**
- Mandos **Touch Control**
- Multifunción **17 funciones**
- Cristal **triple**
- Cristal interior **extraíble**
- Guías **telescopicas 2 niveles extracción completa**
- Bandejas **1 normal + 1 profunda**
- Parrillas **2**
- Clase energética **A++**
- Iluminación interna **2 x 40 W**
- Capacidad **74 litros**

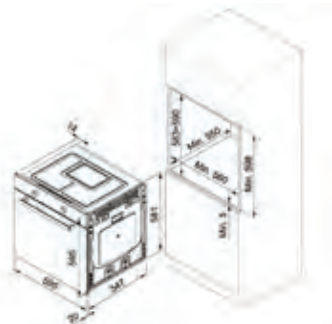

Acabado



CR 982 M WH
DCT TFT
Cristal Blanco



CRYSTAL WHITE DCT 982
FUN 116.0374.301
EAN 7612981604578
Precio € 1.600

- Totales **595 mmx595 mmx547 mm**
- Acabado **cristal blanco**
- Pantalla color **TFT 4,5" con recetas**
- 121 recetas preestablecidas**
- Eco cooking:** 121 recetas
- Eco:** 18 recetas
- Menú completo:** 18 recetas
- Modo **Demo**
- Función **Wellness**
- Puerta **Soft Close y cierre amortiguado**
- Mandos **electrónicos**
- Multifunción **17 funciones**
- Cristal **triple**
- Cristal interior **extraíble**
- Guías **telescopicas 1 nivel extracción completa**
- Bandejas **1 normal + 1 profunda**
- Parrillas **2**
- Clase energética **A++**
- Iluminación interna **2 x 40 W**
- Capacidad **74 litros**

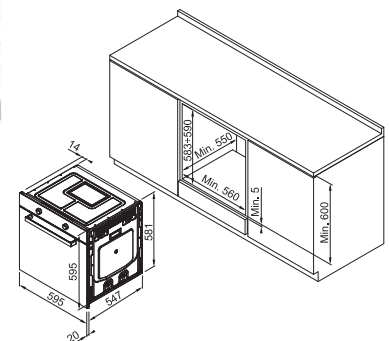

Smart





Acabado



SM 760 P XS
Acero Inoxidable

1

SMART PYRO 760
FUN 116.0284.870
EAN 7612981052423
Precio € 725



- Totales **595 mmx595 mmx540 mm**
- Acabado **acero inoxidable 18/10**
- Programador **electrónico inicio/paro**
- Refrigeración **forzada**
- Función **Pirólítica**
- Multifunción **7 funciones + Pyro**
- Cristal **triple**
- Mandos **niquelados**
- Bandeja **1**
- Parrilla **1**
- Guías **laterales**
- Guías **telescopicas opcionales**
- Clase energética **A**
- Iluminación interna **1 x 15 W**
- Interior puerta **total cristal**
(totalmente desmontable)
- Capacidad **57 litros**

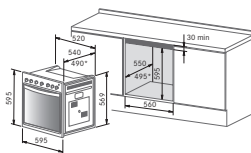

Acabado



SM 86 M XS/N
Acero Inoxidable



SMART 86
FUN 116.0373.440
EAN 7612981600266
Precio € 478



- Totales **597 mmx595 mmx565 mm**
- Acabado **acero inoxidable 18/10**
- Display **LCD Touch Control**
- Mandos **niquelados**
- Limpieza **AquaClean**
- Programador **electrónico inicio/paro**
- Multifunción **9 funciones**
- Cristal **triple**
- Bandeja **1**
- Parrilla **1**
- Guías **laterales**
- Clase energética **A**
- Iluminación interna **1 x 25 W**
- Capacidad **67 litros**

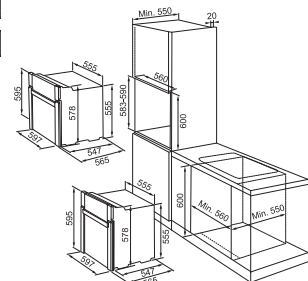

Accesorios opcionales



1

112.0287.249
Guías Telescópicas 1 nivel
(extracción completa)
Precio € 85

Smart





Acabado



SM 62 M XS 2L/N
Acero Inoxidable



SMART 62

FUN 116.0373.507

EAN 7612981600419

Precio € 428

Totales 597 mmx595 mmx565 mm

Acabado **acero inoxidable 18/10**

Mandos **niquelados**

Programador **fin de cocción**

Multifunción **5 funciones**

Limpieza **Aquaclean**

Iluminación interna **2 x 25 W**

Guías **laterales**

Bandeja **1**

Parrilla **1**

Esmalte interior **para una fácil limpieza**

Capacidad **63 litros**



Acabado



SG 62 WH
Cristal Blanco
116.0379.418
7612981618568
Precio € 410



SG 62 M MI /N
Espejo
116.0373.510
7612981600440
Precio € 410



SMART GLASS 62

Totales 597 mmx595 mmx565 mm

Acabado **cristal blanco ó cristal negro**

Mandos **niquelados**

Programador **fin de cocción**

Multifunción **5 funciones**

Limpieza **Aquaclean**

Iluminación interna **2 x 25 W**

Guías **laterales**

Bandeja **1**

Parrilla **1**

Esmalte interior **para una fácil limpieza**

Capacidad **63 litros**

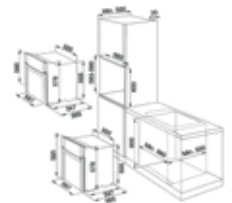

Acabado



FMO 46 SM 71 XS
Acero Inoxidable
116.0181.164
7612980542642
Precio € 478



FMO 46 SG 71 WH
Cristal Blanco
116.0181.165
7612980542659
Precio € 458



SMART 45

Totales 595 mmx455 mmx570 mm

Acabado **acero inoxidable 18/10**

ó **cristal blanco**

Programador **paro**

Refrigeración **forzada**

Esmalte interior **para una fácil limpieza**

Multifunción **8 funciones**

Cristal **triple**

Mandos **niquelados**

Bandeja **profunda**

Parrilla **horno**

Guías **telescopicas opcionales**

Clase energética **A**

Iluminación interna **1 x 15 W**

Interior puerta **total cristal**

(**totalmente desmontable**)

Capacidad **35 litros**

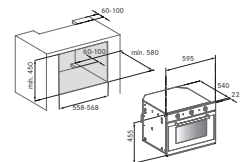

Accesorios opcionales



1

112.0203.588

7612980675746

Set Guías Telescópicas

en 1 Nivel

Precio € 80

Glass Linear



Acabado



GL 76 M RD XS
Acero Inoxidable
Tirador Derecha
116.0182.152
7612980548293
Precio € 609



GL 76 M LD XS
Acero Inoxidable
Tirador Izquierda
116.0182.151
7612980548286
Precio € 609

1 GLASS LINEAR 76

- Totales **594 mmx594 mmx560 mm**
- Horno con apertura lateral**
- Acabado **acero inoxidable 18/10**
- Display **LCD 4 colores**
- Multifunción **8 funciones con turbo**
- Programador **inicio/fin de cocción**
- Refrigeración **forzada**
- Esmalte interior **para una fácil limpieza**
- Cristal **doble**
- Mandos **ocultos Push-pull**
- Bandeja **profunda con parrilla**
- Bandeja **pastelera**
- Parrilla **horno**
- Guías **telescópicas a 2 niveles incluidas (extracción completa)**
- Clase energética **A**
- Iluminación interna **2 x 15 W**
- Interior puerta **total cristal**
- Capacidad **57 litros**

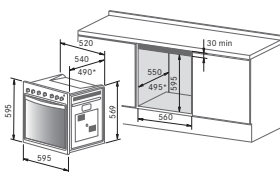

Accesorios opcionales



1

112.0271.333
Guías Telescópicas 1 nivel
(extracción completa)
Precio € 57



Acabado



GL 66 M NT XS
Acero Inoxidable
116.0183.496
7612980556885
Precio € 426



GL 66 M NT BK
Cristal Negro
116.0278.875
7612981022891
Precio € 455

Nuevo

GL 66 M NT WH
Cristal Blanco
116.0361.514
7612981533144
Precio € 455

1 GLASS LINEAR 66

- Totales **594 mmx594 mmx560 mm**
- Acabado **acero inoxidable 18/10**
- Display **LCD 3 colores**
- Multifunción **6 funciones**
- Programador **inicio/fin de cocción**
- Refrigeración **forzada**
- Esmalte interior **para una fácil limpieza**
- Cristal **doble**
- Mandos **ocultos Push-pull**
- Bandeja **profunda con parrilla**
- Bandeja **pastelera**
- Parrilla **horno**
- Guías **laterales**
- Clase energética **A**
- Iluminación interna **1 x 15 W**
- Interior puerta **total cristal**
- Capacidad **58 litros**

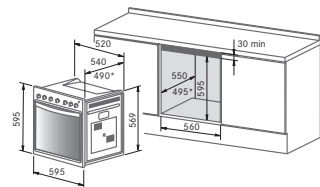



Acabado



GL 62 M XS V2
Acero Inoxidable

- GLASS LINEAR 62**
FUN 116.0183.495
EAN 7612980556878
Precio € 414
- Totales 594 mmx594 mmx560 mm**
- Acabado acero inoxidable 18/10**
- Multifunción 7 funciones**
- Programador fin de cocción**
- Refrigeración forzada**
- Esmalte interior para una fácil limpieza**
- Cristal doble**
- Mandos ocultos Push-pull**
- Bandeja profunda con parrilla**
- Bandeja pastelera**
- Parrilla horno**
- Guías laterales**
- Clase energética A**
- Iluminación interna 1 x 15 W**
- Interior puerta total cristal**
- Capacidad 58 litros**

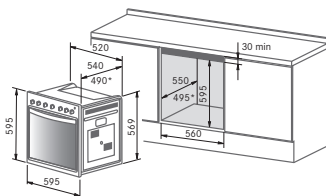

Acabado



GL 32 S XS
Acero Inoxidable

- GLASS LINEAR 32**
FUN 116.0443.716
EAN 7612981792299
Precio € 275
- Totales 594 mmx594 mmx560 mm**
- Acabado acero inoxidable 18/10**
- Multifunción 3 funciones**
- Programador fin de cocción**
- Refrigeración forzada**
- Esmalte interior para una fácil limpieza**
- Cristal doble**
- Bandeja pastelera**
- Parrilla horno**
- Guías embutidas**
- Clase energética A**
- Iluminación interna 1 x 15 W**
- Interior puerta total cristal**
- Capacidad 58 litros**

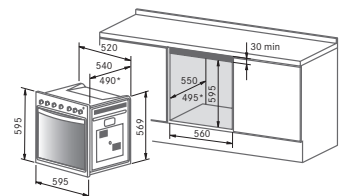

Maxi/Country Flat





Acabado



FMXO 86 M XS
Acero Inoxidable



MAXI 90

FUN 116.0255.248



EAN 7612980883813

Precio € 1.074



Totales **895 mmx480 mmx560 mm**

Cavidad Interior **580 mmx305 mmx410 mm**



Acabado **acero inoxidable 18/10**



Mandos **Touch Control**



Refrigeración **forzada**



Esmalte interior **para una fácil limpieza**



Multifunción **9 funciones**



Cristal **doble**



Bandeja **1**



Parrilla horno **1**



Ruste pollos **1**



Guías **laterales**



Clase energética **A**

Iluminación interna **1 x 15 W**

Interior puerta **total cristal**

Capacidad **73 litros**

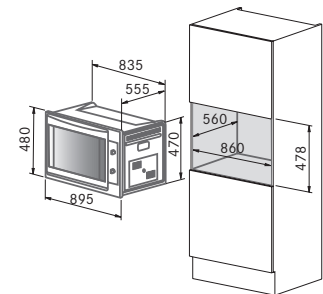

Acabado



CF 55 M CO/N
Cobre



COUNTRY FLAT

FUN 116.0373.515

EAN 7612981600495

Precio € 570



Totales **597 mmx595 mmx565 mm**



Acabado **cobre**



Display **reloj analógico**



Mandos **dorado**



Programador **fin de cocción**



Multifunción **5 funciones**



Limpieza **Aquaclean**



Iluminación interna **2 x 25 W**



Guías **laterales**



Bandeja **1**



Parrilla **1**

Esmalte interior **para una fácil limpieza**

Capacidad **63 litros**

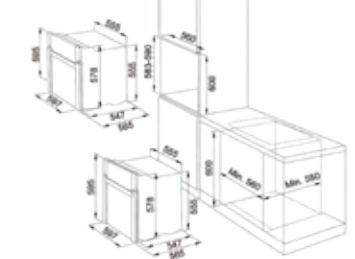

Microondas





Acabado



FMW 250 CS2 G XS
Acero Inoxidable



MICROONDAS CRYSTAL 25

FUN 131.0391.303
EAN 7612981685515
Precio € 430

Totales **595 mmx388 mmx400 mm**
Capacidad **25 litros**
Microondas **con Grill**
Display **digital LCD blanco**
Timer **95 minutos**
Programas **8**
Plato **Ø 315 mm**
Rejilla elevada **cromada para Grill**
Cavidad **acero inoxidable**
Inicio **rápido**
Función **bloqueo infantil**

Características técnicas

Potencia microondas **900 W**
Potencia grill **1.000 W**
Potencia máxima **2.450 W**

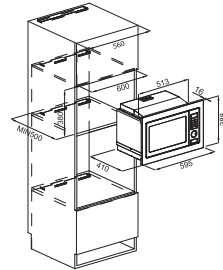

Acabado



FMW 250 CR2 G BK
Cristal Negro



MICROONDAS CRYSTAL 25

FUN 131.0391.304
EAN 7612981685522
Precio € 430

Totales **595 mmx388 mmx400 mm**
Capacidad **25 litros**
Microondas **con Grill**
Display **digital LCD blanco**
Timer **95 minutos**
Programas **8**
Plato **Ø 315 mm**
Rejilla elevada **cromada para Grill**
Cavidad **acero inoxidable**
Inicio **rápido**
Función **bloqueo infantil**

Características técnicas

Potencia microondas **900 W**
Potencia grill **1.000 W**
Potencia máxima **2.450 W**

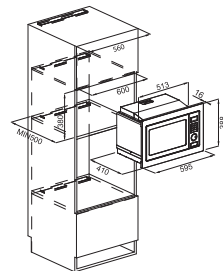

Acabado



FMW 250 CR2 G WH
Cristal Blanco



MICROONDAS CRYSTAL 25

FUN 131.0391.302
EAN 7612981684808
Precio € 430

Totales **595 mmx388 mmx400 mm**
Capacidad **25 litros**
Microondas **con Grill**
Display **digital LCD blanco**
Timer **95 minutos**
Programas **8**
Plato **Ø 315 mm**
Rejilla elevada **cromada para Grill**
Cavidad **acero inoxidable**
Inicio **rápido**
Función **bloqueo infantil**

Características técnicas

Potencia microondas **900 W**
Potencia grill **1.000 W**
Potencia máxima **2.450 W**

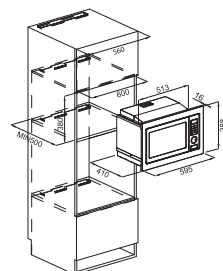

Smart/Tech



Acabado



FMW 250 SM G XS
Acero Inoxidable

MICROONDAS SMART 250

FUN 131.0264.294
EAN 7612980943142
Precio € 315

Totales **595 mmx388 mmx410 mm**
Cavidad Interior **328 mmx226 mmx354 mm**
Capacidad **25 litros**
Microondas **con Grill**
Instalación **encastrable**
Selector **tiempo/función**
Timer **95 minutos**
Programas **8 automáticos**
Inicio **rápido**
Plato giratorio **extraíble de cristal Ø 315 mm**
Rejilla elevada **cromada para Grill**
Cavidad de **acero inoxidable**
Niveles de potencia **5**
Grill **de función independiente y simultánea (3 niveles)**
Seguridad **cierre doble y bloqueo para niños**
Reloj **digital ámbar**
Luz interior **halógena 25 W**
Puerta cristal **exterior e interior**
Descongelación **tiempo/peso**

Características técnicas

Potencia microondas **900 W**
Frecuencia **2.450 MHz**
Potencia grill **1.000 W**
Potencia máxima **2.450 W**
Mandos **giratorios/Soft Touch**

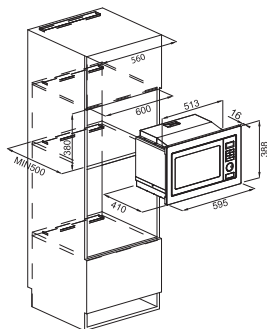

Acabado



FMW 170 MD G XS
Acero Inoxidable

MICROONDAS TECH 17G

FUN 131.0087.743
EAN 7612980412549
Precio € 288

Totales (sin marco) **461 mmx320 mmx316 mm**
Totales (con marco) **594 mmx382 mmx316 mm**
Cavidad Interior **290 mmx194 mmx300 mm**
Capacidad **17 litros**
Microondas **con Grill**
Instalación **encastrable (marco incluido y premontado)**
Ubicable en **mueble colgado (fondo mínimo 32 cm)**
Acero inoxidable **antihuellas**
Programador
Plato giratorio **extraíble de cristal Ø 245 mm**
Rejilla elevada **cromada para Grill**
Máximo Ø uso **280 mm**
Distribuidor de ondas
Niveles de potencia **8**
Reloj **digital verde**
Luz interior **halógena 15 W**
Auto Menú **8 ayudas**
Exterior puerta **cristal**
Descongelación **tiempo/peso**
Grill **de función independiente y simultánea (3 niveles)**
Función **bloqueo infantil**

Características técnicas

Potencia microondas **700 W**
Input **1.050 MHz.**
Frecuencia **2.450 MHz**
Potencia grill **1.000 W**
Potencia máxima **1.700 W**

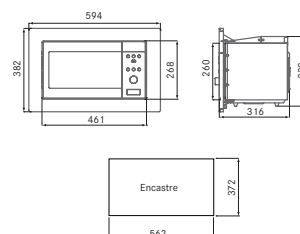

Accesorios hornos 216 — 217



112.0287.249
7612981062347
Set Guías Telescópicas
en 1 Nivel
HORNOS SMART 760
Precio € 85



112.0271.333
7612980990245
Set Guías Telescópicas
en 1 Nivel
HORNOS GLASS LINEAR
Precio € 57



112.0203.588
7612980675746
Set Guías Telescópicas
en 1 Nivel
HORNOS DMART 45/
CRYSTAL 45
Precio € 80



112.0154.732
7612318078645
Rejillas de Ventilación
Hornos RVH-60
Medidas totales 600/135
Color acero inoxidable
Precio € 27



112.0154.734
7612318078669
Rejillas de Ventilación
Hornos RVH-90
Medidas totales 900/135
Color acero inoxidable
Precio € 37



Placas de cocción



INDUCCIÓN

228 Mythos 905 2 Flexi+1
228 Mythos 806 3 Flexi
228 Mythos 604 2 Flexi
230 Maris 905 1 Flexi+3
231 Crystal 604 1 Flexi +2
232 4 Pin - 630 Blanco
233 6 Pin - 640
233 4 Pin - 630
233 3 Pin Super Stretta
233 2 Pin - 320

VITROCERÁMICA

234 Vitro TX - 604
235 Vitro TP - 513
235 Vitro TP - 603
235 Vitro TX - 302
235 Vitro IX - 302

PLACAS DE GAS

237 Crystal 905
238 Crystal 755
239 Crystal 1024
239 Crystal 604

239 Crystal 302

239 Crystal 301
241 Glass Linear 604
241 GLS 604
241 GLS 705
241 Glass Linear 905
242 Linear 704
242 Linear 604
242 Oversize

FREIDORA MODULAR

243 Modul Bisel

218 — 219



Placas de cocción



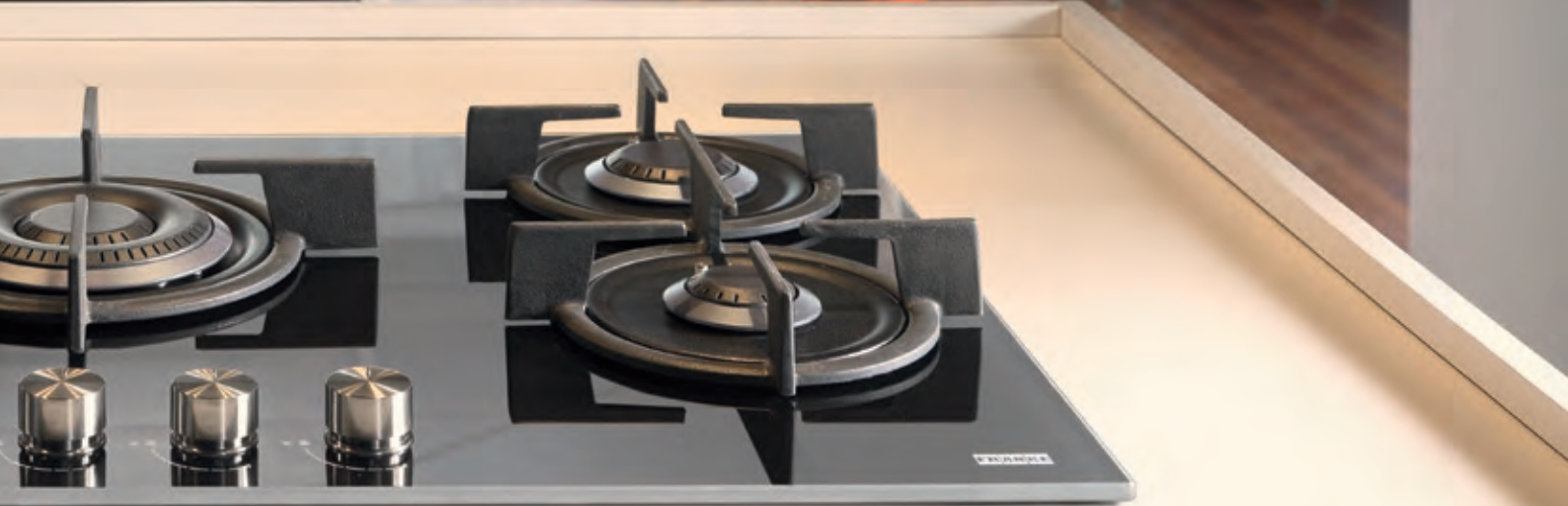

Placas de cocción

Información general



Booster

Mediante la función "Booster" conseguimos por un tiempo limitado (8 ó 10 minutos) una potencia extra de la zona activada. Por ejemplo, una zona con un nominal máximo de 2.000 W, es llevada, por un tiempo máximo de 10 minutos a 3.000 W.

La aplicación del "Booster" es clara y ventajosa: llevar a ebullición dos litros de agua en sólo 4 minutos y 45 segundos (1 litro 2'30", 3 litros 7'50") con una olla de 18 cm de diámetro. Una vez hirviendo el líquido y con la olla tapada, se consigue mantener la ebullición hasta en la regulación mínima.



C-Glass

Una terminación enrasada en la misma superficie facilitando la limpieza. También con la posibilidad de instalación encastre.

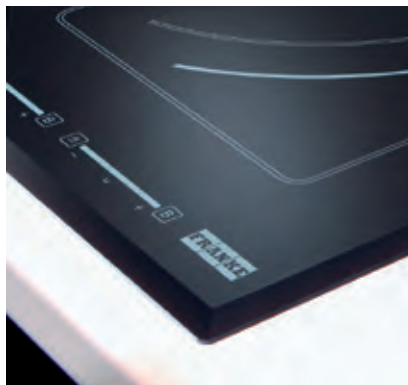

Biselado

El mantenimiento se convierte en la maniobra más sencilla. Tan fácil como limpiar un cristal neutro.



Biper

El marco Biper ofrece un toque de distinción y elegancia a esta serie de placas de inducción.



Más rápida

Cocinar con las placas de inducción de Franke, es sin duda, el sistema de cocción más rápido que existe.

El calentamiento de los alimentos se consigue rápidamente, gracias a que sólo se calienta el recipiente, sin gastar energía en calentar el cristal.

Ahorro energético

No hay que vencer inercia alguna. No hay que calentar ningún elemento previamente para que transmita calor al recipiente.

Consume menos energía y, además, ésta es mucho más eficiente, al no tener pérdidas de calor a través del vidrio o superficie de la placa.

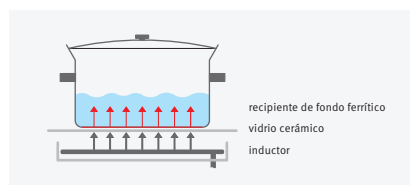

Máxima eficiencia:

Más eficiente gracias a su múltiple bobinado, que permite controlar, perfectamente la emisión del calor.

Principio:

Un circuito electrónico potencia y controla una bobina que crea un campo magnético. El fondo ferromagnético de un recipiente cierra el campo y se calienta inmediatamente.

Recipientes:

Sólo los que cuentan con fondo ferromagnético, o aquellos que están dotados de "sándwich" de tales características son válidos para las placas de inducción.

Placas de cocción

Información general



Limpieza fácil

La ausencia de calor en el vidrio cerámico (salvo el mínimo que se produce por reflexión de los propios recipientes) impide que se requemen los eventuales líquidos o restos derramados por rebose.

Por consiguiente, el mantenimiento de la inducción Franke se convierte en la maniobra más sencilla. Tan fácil como limpiar un cristal neutro.

Control de potencia

La inducción Franke ofrece una regulación de la potencia, y por ende del poder calorífico de cada zona, desde un máximo indicado a un mínimo, que ningún otro sistema de cocción puede proporcionar. Ello es especialmente importante desde el punto de vista de la cocción delicada, como por ejemplo para deshacer pastillas de chocolate o licuar mantequilla sin que se corte.



Pero también es fundamental para el ahorro de consumo eléctrico. Así, la inducción permite, con consumos que no sobrepasan los 50 kW/h, mantener la ebullición de un líquido al que se ha llevado antes a tal punto, sin que haya pérdidas de calor, de vapores y por consiguiente de ninguna de las propiedades alimenticias.



Más segura

El calor se produce directamente en el recipiente, por lo que la temperatura del vidrio es mucho más baja. Sin riesgo de quemaduras. ¡Niños a salvo!

Hasta cinco sistemas de seguridad ofrecen las inducciones Franke:
 Limitador de temperatura a 300 °C /
 Protección antidesbordamiento / Testigo de calor residual / Bloqueo de sensores para impedir maniobras indeseadas / Auto-desconexión.

Cuando la placa detecta un largo periodo de inactividad, automáticamente se desconecta, evitando el peligro de posibles olvidos. Por ejemplo, si está funcionando a potencia 8, al estar una hora funcionando sin accionar ningún mando, la placa se apagaría automáticamente.

Comodidad y precisión

Con los nuevos sistemas Touch Control Franke se consigue el máximo control y velocidad en la disposición de la regulación deseada. Basta con deslizar un dedo por la superficie, de izquierda a derecha para aumentar, y viceversa para disminuir la intensidad. Pero también, simplemente con pulsar en cualquier parte del recorrido (ej. izquierda, centro y derecha) se obtiene el resultado directo. Igual ocurre con la función "Booster", respondiendo inmediatamente a sus indicaciones.



Placas de cocción

A destacar



Quemadores planos de alta eficiencia
Más potencia combinada con un diseño atractivo. Gracias a la llama vertical, dirigida directamente al recipiente, los nuevos quemadores planos garantizan un eficaz rendimiento y un ahorro energético significativo.

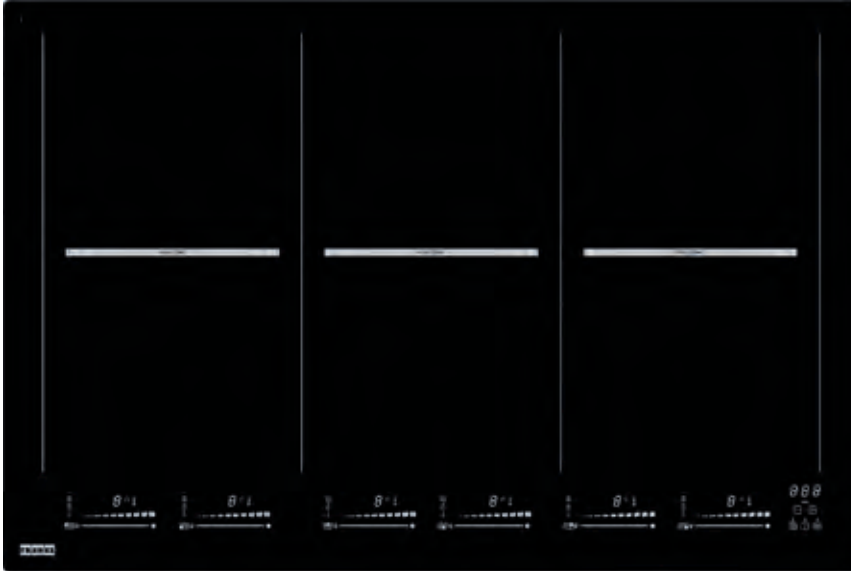

Zonas ampliables y flexibles

Tanto en las inducciones como en las vitrocerámicas por resistencia es esencial ajustar al máximo el tamaño entre cazuela y zona de cocción. De ahí la importancia que tengan zonas ampliables las vitrocerámicas. Puede considerar que el número total de zonas es igual a cada uno de los círculos que las enmarca.

En el caso de la inducción encontramos serigrafiadas las superficies con capacidad inductora, que se distribuyen en las zonas rectangulares (flexibles) dando múltiples posibilidades de cocción por el uso de cazos, sartenes, etc. de distintos tamaños, incluso de varios de ellos a la vez.

Zonas de cocción / inductores

Los inductores Franke crean un campo magnético que proporciona una eficiencia calorífica que supera, en la mayoría de casos, el área de trabajo.

Es por esto que podemos usar elementos de cocción mayores a las serigrafías de la placa. No obstante, es preciso respetarlas para el cocinado de platos técnicos, o con poco líquido.

Elementos High Light

De respuesta visual casi inmediata, los elementos "High-Light" están dotados de resistencias de flejes en zig-zag, aislante de fibra cerámica y termostato de seguridad que los convierten en muy eficientes y seguros.



Mythos





Acabado



FHMT 905 1I 2FLEXI
INT
C-Glass



MYTHOS 905 2 FLEXI+1

Inducción

FUN **108.0379.467**
EAN **7612981619480**
Precio **€ 1.760**

Totales **880 mmx520 mm**
Encastre **810 mmx490 mm**
Instalación **encastre o a ras**
Potencia máxima **11.100 W**
Niveles de potencia **14**
Booster **5 zonas**
SuperBooster **5 zonas**
Función **baño maría (42 °C)**
Función **mantener caliente (70 °C)**
Función **pasta y patata (94 °C)**
Función **punte automático**
Temporizador **5 zonas**
Autoapagado **de seguridad**
Bloqueo **de seguridad**
Iluminación **LED blanco**

Valores caloríficos

4 elementos inducción **220x180 mm de 2.100 W**
Booster 3.700 W
2 zonas Flexi **220x360 mm**
1 elemento inducción **Ø 270 mm de 2.600 W**
Booster 5.500 W

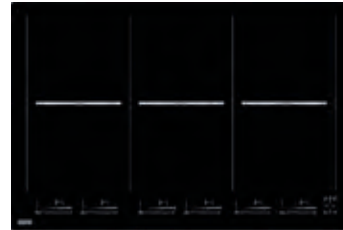
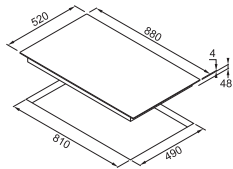

Acabado



FHMT 806 3FLEXI
INT
C-Glass



MYTHOS 806 3 FLEXI

Inducción

FUN **108.0379.466**
EAN **7612981619473**
Precio **€ 1.550**

Totales **780 mmx520 mm**
Encastre **750 mmx490 mm**
Instalación **encastre o a ras**
Potencia máxima **11.100 W**
Niveles de potencia **14**
Booster **6 zonas**
SuperBooster **6 zonas**
Función **baño maría (42 °C)**
Función **mantener caliente (70 °C)**
Función **pasta y patata (94 °C)**
Función **punte automático**
Temporizador **6 zonas**
Autoapagado **de seguridad**
Bloqueo **de seguridad**
Ideal para **paellas de 31-41 cm**
Iluminación **LED blanco**

Valores caloríficos

6 elementos inducción **220x180 mm de 2.100 W**
Booster 3.700 W
3 zonas Flexi **220x360 mm**

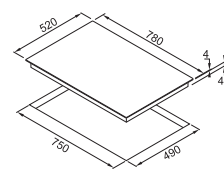

Acabado



FHMT 604 2FLEXI
INT
C-Glass



MYTHOS 604 2 FLEXI

Inducción

FUN **108.0379.465**
EAN **7612981619466**
Precio **€ 995**

Totales **590 mmx520 mm**
Encastre **560 mmx490 mm**
Instalación **encastre o a ras**
Potencia máxima **7.400 W**
Niveles de potencia **14**
Booster **4 zonas**
SuperBooster **4 zonas**
Función **baño maría (42 °C)**
Función **mantener caliente (70 °C)**
Función **pasta y patata (94 °C)**
Función **punte automático**
Temporizador **4 zonas**
Autoapagado **de seguridad**
Bloqueo **de seguridad**
Ideal para **paellas de 31-41 cm**
Iluminación **LED blanco**

Valores caloríficos

4 elementos inducción **220x180 mm de 2.100 W**
Booster 3.700 W
2 zonas Flexi **220x360 mm**

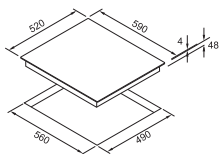

Nota

Las inducciones de la gama Mythos con sus inductores FLEXI, son ideales para cocinar con recipientes hasta 41 cm.

Maris



Acabado



FHMR 905 3I 1FLEXI
C-Glass



MARIS 905 1 FLEXI+3

Inducción

FUN 108.0390.431

EAN 7612981678531

Precio € 1.250

Totales **880 mmx520 mm**

Encastre **810 mmx490 mm**

Instalación **encastre o a ras**

Potencia máxima **7.400 W**

Booster **4 zonas**

Autoapagado **de seguridad**

Bloqueo **de seguridad**

Niveles de potencia **11**

Función **mantener caliente (70 °C)**

Función **pausa y memoria de recetas**

Temporizador **4**

Valores caloríficos

2 elementos inducción **Ø 175 mm de**

2.800 W

1 zona Flexi **210x410 mm**

1 elemento inducción **Ø 280 mm de 2.300 W**

Booster 3.000 W

1 elemento inducción **Ø 220 mm de 2.300 W**

Booster 3.000 W

1 elemento inducción **Ø 180 mm de 1.400 W**

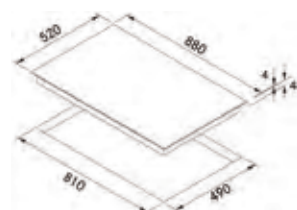



Acabado



FHCR 604 21 1FLEXI
T PWL
Biselado



CRYSTAL 604 1 FLEXI+2

Inducción

FUN 108.0377.087

EAN 7612981613433

Precio € 730

Totales **590 mmx520 mm**

Encastre **560 mmx490 mm**

Niveles de potencia **11**

Potencia máxima **7.200 W**

Booster **3 zonas**

Autoapagado **de seguridad**

Bloqueo **de seguridad**

Función **mantener caliente (70 °C)**

Función **pausa y memoria de recetas**

Temporizador **4**

Valores caloríficos

1 elemento inducción **Ø 175 mm de 1.400 W**

Booster 2.000 W - zona Flexi 190 x 170 mm

1 elemento inducción **Ø 220 mm de 2.300 W**

Booster 3.000 W

1 elemento inducción **Ø 165 mm de 1.400 W**

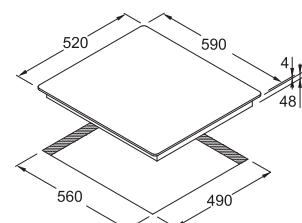

Inducción



Acabado



FHBP 603-1 3I T WH
Blanco Biper

4 PIN-630 BLANCO

Inducción

FUN 108.0284.389

EAN 7612981050696

Precio € 695

Totales **580 mmx510 mmx55 mm**

Encastre **560 mmx490 mm**

Potencia máxima **6.700 W**

Booster **2 funciones**

Temporizador **3 de 99 min.**

Autoapagado **de seguridad**

Bloqueo **de seguridad**

Valores caloríficos

1 elemento inducción **Ø 160 mm de 1.400 W**

1 elemento inducción **Ø 200 mm de 2.300 W**

Booster 3.000 W

1 elemento inducción **Ø 270 mm de 2.300 W**

Booster 3.000 W

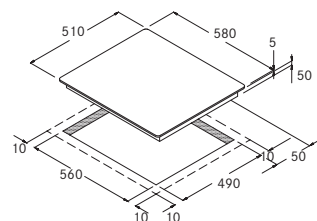



Acabado



FH 604-1E 4I T PWL
Biper

6 PIN-640

Inducción

FUN 108.0266.463
EAN 7612980956487
Precio € 499

Totales **580 mmx510 mmx58 mm**
Encastre **560mmx490 mm**
Potencia máxima **7.200 W**
Booster **4 zonas**
Bloqueo **de seguridad**
Autoapagado **de seguridad**

Valores caloríficos
2 elementos inducción Ø 210 mm de **1.500 W Booster 2.000 W**
2 elementos inducción Ø 145 mm de **1.200 W Booster 1.600 W**

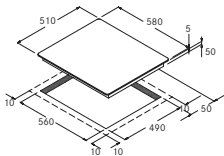

Acabado



FHBP 603 3I T XS
Biper

4 PIN-630

Inducción

FUN 108.0181.159
EAN 7612980542598
Precio € 546

Totales **580 mmx510 mmx55 mm**
Encastre **560 mmx490 mm**
Potencia máxima **6.700 W**
Booster **2 zonas**
Temporizador **3 de 99 min.**
Bloqueo **de seguridad**
Autoapagado **de seguridad**

Valores caloríficos
1 elemento inducción Ø 270 mm de **2.300 W Booster 3.000 W**
1 elemento inducción Ø 200 mm de **2.300 W Booster 3.000 W**
1 elemento inducción Ø 160 mm de **1.400 W**

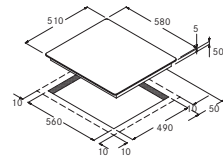

Acabado



FHBP 803 3I T XS
Biper

3 PIN SUPER STRETTA

Inducción

FUN 108.0181.161
EAN 7612980542611
Precio € 816

Totales **810 mmx380 mmx55 mm**
Encastre **790 mmx360 mm**
Potencia máxima **6.700 W**
Booster **2 zonas**
Temporizador **3 de 99 min.**
Bloqueo **de seguridad**
Autoapagado **de seguridad**
Generadores **2 independientes**

Valores caloríficos
1 elemento inducción Ø 270 mm de **2.300 W Booster 3.000 W**
1 elemento inducción Ø 210 mm de **2.300 W Booster 3.000 W**
1 elemento inducción Ø 160 mm de **1.400 W**

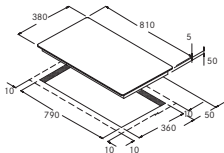

Acabado



FHFB 302 2I T
Biselado

2 PIN-320

Inducción

FUN 108.0181.144
EAN 7612980542505
Precio € 501

Totales **510 mmx320 mmx55 mm**
Encastre **497 mmx307 mm**
Potencia máxima **3.700 W**
Niveles de potencia **de 1 a 9**
Booster **1 zona**
Bloqueo **de seguridad**
Autoapagado **de seguridad**
Instalación **vertical u horizontal**

Valores caloríficos
1 elemento inducción Ø 200 mm de **2.300 W Booster 3.000 W**
1 elemento inducción Ø 160 mm de **1.400 W**

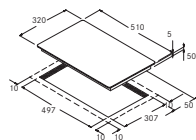

Vitrocerámica



Acabado



FHC 604 4C T BP
Biper

VITRO TX-604
FUN 108.0280.340
EAN 7612981032166
Precio € 318

Totales **580 mmx510 mmx40 mm**
Encastre **560 mmx490 mm**
Potencia máxima **6.400 W**
Bloqueo de seguridad

Valores caloríficos
1 elemento "High Light"
2.200/750 W - Ø 210/120 mm
1 elemento "High Light"
1.800 W - Ø 180 mm
2 elementos "High Light"
1.200 W - Ø 140 mm

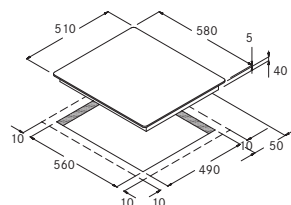



Acabado



Vitro TP-513
Biper

VITRO TP-513
FUN 108.0153.374
EAN 7612318223878
Precio € 473

Totales **600 mmx435 mmx40 mm**
Encastre **580mmx415 mm**
Potencia máxima **5.500 W**
Especial fondo reducido, es posible instalarla en encimeras de 50 cm de fondo
Bloqueo **de seguridad**

Valores caloríficos
1 elemento "High Light"
2.500/1.100 W - Ø 230/140 mm
1 elemento "High Light"
1.800 W - Ø 180 mm
1 elemento "High Light"
1.200 W - Ø 140 mm

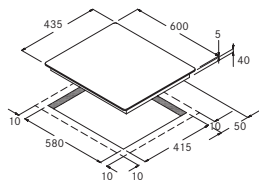

Acabado



VITRO TX-302
Cristal

VITRO TX-302
FUN 108.0153.380
EAN 7612318223885
Precio € 343

Totales **288 mmx510 mmx40 mm**
Encastre **270mmx490 mm**
Potencia máxima **2.900 W**
Bloqueo **de seguridad**

Valores caloríficos
1 elemento "High Light"
1.700/650 W - Ø 180/120 mm
1 elemento "High Light"
1.200 W - Ø 140 mm

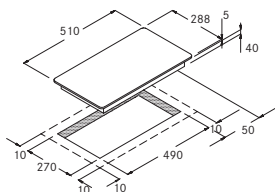

Acabado



FHC 603 3C T BP
Biper

VITRO TP-603
FUN 108.0280.339
EAN 7612981032159
Precio € 333

Totales **580 mmx510 mmx40 mm**
Encastre **560 mmx490 mm**
Potencia máxima **5.700 W**
Bloqueo **de seguridad**

Valores caloríficos
1 elemento "High Light"
2.700/1.950 W - Ø 300/210 mm
1 elemento "High Light"
1.800 W - Ø 180 mm
1 elemento "High Light"
1.200 W - Ø 140 mm

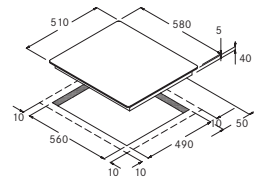

Acabado



Vitro IX-302
Cristal

VITRO IX-302
FUN 108.0153.342
EAN 7612980430727
Precio € 227

Totales **288 mmx510 mmx40 mm**
Encastre **270mmx490 mm**
Potencia máxima **3.000 W**
Mandos **giratorios**

Valores caloríficos
1 elemento "High Light" **1.800 W Ø 180 mm**
1 elemento "High Light" **1.200 W Ø 140 mm**

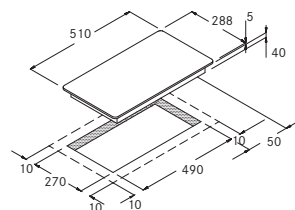

Crystal





Acabado



FHCR 905 4G TC
HE BK C
Cristal Negro
106.0374.288
7612981604455
Precio € 880



FHCR 905 4G TC
HE WH C
Cristal Blanco
106.0374.290
7612981604462
Precio € 880



CRYSTAL 905 Placa de gas

Totales **880 mmx510 mm**
Encastre **840 mmx480 mm**
Parrillas **fundición**
Quemadores **planos de alta eficiencia**
Encendido **eléctrico**
Válvulas **de seguridad**
Cristal **templado**

Valores caloríficos

1 quemador "A" **1.000 W**
2 quemadores "SR" **1.750 W**
1 quemador "R" **3.000 W**
1 quemador "TC" **4.000 W**

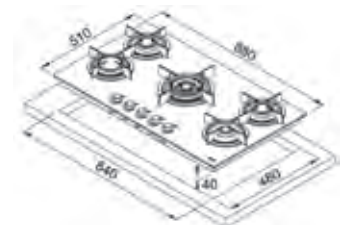

Crystal



Acabado



FHCR 755 4G TC
HE BK C
Cristal Negro
106.0374.283
7612981604400
Precio **€ 830**



FHCR 755 4G TC
HE WH C
Cristal Blanco
106.0374.284
7612981604417
Precio **€ 830**



CRYSTAL 755 Placa de gas

Totales **750 mmx510 mm**
Encastre **560 mmx480 mm**
Parrillas **fundición**
Encendido **eléctrico**
Válvulas **de seguridad**
Cristal **templado**

Valores caloríficos

1 quemador "A" **1.000 W**
2 quemadores "SR" **2.000 W**
1 quemador "R" **1.750 W**
1 quemador "TC" **4.000 W**

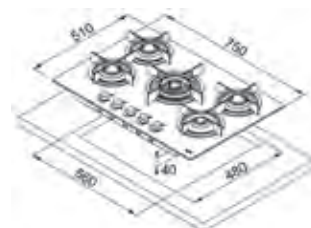



Acabado



FHCR 1204 3G TC
HE BK C
Cristal Negro
106.0374.292
7612981604486
Precio **€ 890**



FHCR 1204 3G TC
HE WH C
Cristal Blanco
106.0374.293
7612981604493
Precio **€ 890**



CRYSTAL 1204
Placa de gas

Totales **1180 mmx410 mm**
Encastre **840 mmx380 mm**
Parrillas **fundición**
Encendido **eléctrico**
Válvulas **de seguridad**

Valores caloríficos
1 quemador "A" **1.000 W**
1 quemador "SR" **1.750 W**
1 quemador "R" **3.000 W**
1 quemador "TC" **4.000 W**

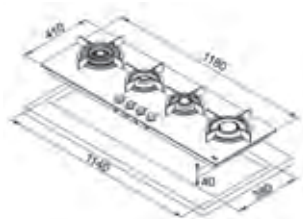

Acabado



FHCR 604 4G
HE BK C
Cristal Negro
106.0374.280
7612981604370
Precio **€ 590**



FHCR 604 4G
HE WH C
Cristal Blanco
106.0374.281
7612981604387
Precio **€ 590**



CRYSTAL 604
Placa de gas

Totales **590 mmx510 mm**
Encastre **560 mmx480 mm**
Parrillas **fundición**
Encendido **eléctrico**
Válvulas **de seguridad**

Valores caloríficos
1 quemador "A" **1.000 W**
2 quemadores "SR" **1.750 W**
1 quemador "R" **3.000 W**

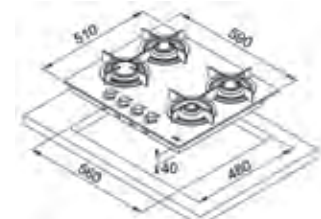

Acabado



FHCR 302 2G
HE BK C
Cristal Negro



CRYSTAL 302
Placa de gas
FUN **106.0374.278**
EAN **7612981604363**
Precio **€ 395**

Totales **310 mmx510 mm**
Encastre **250 mmx480 mm**
Parrillas **fundición**
Encendido **eléctrico**
Válvulas **de seguridad**

Valores caloríficos
1 quemador "A" **1.000 W**
1 quemador "R" **3.000 W**

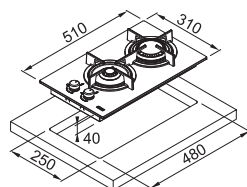

Acabado



FHCR 301 1TC
HE BK C
Cristal Negro



CRYSTAL 301
Placa de gas
FUN **106.0374.275**
EAN **7612981604356**
Precio **€ 365**

Totales **310 mmx510 mm**
Encastre **250 mmx480 mm**
Parrillas **fundición**
Encendido **eléctrico**
Válvulas **de seguridad**

Valores caloríficos
1 quemador "TC" **4.000 W**

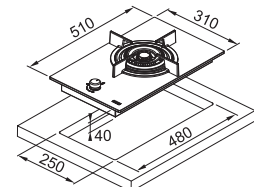

Glass Linear/GLS





Acabado



FHGL 604 4G
TC BK C
Cristal Negro
Biselado

GLASS LINEAR 604

Placa de gas
FUN 106.0253.138
EAN 7612980823888
Precio € 402

Totales **590 mmx520 mmx40 mm**
Encastre **560 mmx490 mm**
Cristal **templado biselado**
Parrillas **de fundición**
Encendido **eléctrico**
Válvulas **de seguridad**

Valores caloríficos

1 quemador "A" **1.000 W**
2 quemadores "SR" **1.750 W**
1 quemador "DC" **2.500 W**

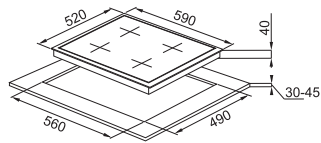

Acabado



FHGS 604 4G BK C
Cristal Negro
Biselado

GLS 604

Placa de gas
FUN 106.0301.092
EAN 7612981126926
Precio € 317

Totales **590 mmx520 mmx40 mm**
Encastre **560 mmx490 mm**
Cristal **templado biselado**
Parrillas **de fundición**
Encendido **eléctrico**
Válvulas **de seguridad**

Valores caloríficos

1 quemador "A" **1.000 W**
2 quemadores "SR" **1.750 W**
1 quemador "R" **3.000 W**

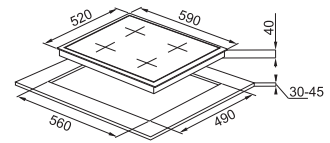

Acabado



FHGS 705 4G
TC BK C
Cristal Negro
Biselado

GLS 705

Placa de gas
FUN 106.0301.097
EAN 7612981126971
Precio € 411

Totales **680 mmx520 mmx40 mm**
Encastre **560 mmx490 mm**
Cristal **templado biselado**
Parrillas **de fundición**
Encendido **eléctrico**
Válvulas **de seguridad**

Valores caloríficos

1 quemador "A" **1.000 W**
2 quemadores "SR" **1.750 W**
1 quemador "R" **3.000 W**
1 quemador "TC" **3.800 W**

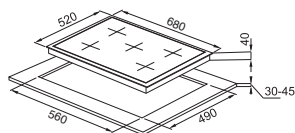

Acabado



FHGS 905 4G
TC BK C
Cristal Negro
Biselado

GLASS LINEAR 905

Placa de gas
FUN 106.0253.146
EAN 7612980823949
Precio € 545

Totales **860 mmx520 mmx40 mm**
Encastre **830 mmx490 mm**
Cristal **templado biselado**
Parrillas **de fundición**
Encendido **eléctrico**
Válvulas **de seguridad**

Valores caloríficos

1 quemador "A" **1.000 W**
2 quemadores "SR" **1.750 W**
1 quemador "R" **3.000 W**
1 quemador "TC" **3.800 W**

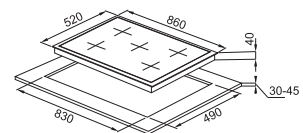

Linear/Oversize



Acabado



FHOS 755 4G TC XS C
Acero Inoxidable

OVERSIZE

Placa de gas

FUN **106.0252.175**
EAN **7612980799640**
Precio **€ 1.100**

Mueble de **60 cm**
Totales **750 mmx555 mmx60 mm**
Encastre **560 mmx480 mm**
Placa **semi-profesional**
Optimiza el **espacio**
Parrillas **de fundición**
Triple corona bimando **máxima precisión**
Válvulas **de seguridad**
Encendido **eléctrico**

Valores caloríficos

1 quemador "A" **1.000 W**
2 quemadores "SR" **doble corona 2.000 W**
1 quemador "R" **3.000 W**
1 quemador "TC" **3.300 W**

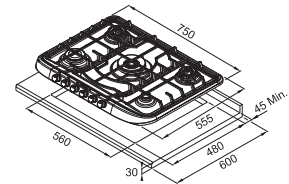

Acabado



FHL 704 4G TC XS E
Acero Inoxidable

LINEAR 704

Placa de gas

FUN **106.0183.761**
EAN **7612980558520**
Precio **€ 332**

Totales **680 mmx510 mmx60 mm**
Encastre **560 mmx490 mm**
Parrillas **esmaltadas**
Válvulas **de seguridad**
Encendido **eléctrico**

Valores caloríficos

1 quemador "A" **1.000 W**
2 quemadores "SR" **1.750 W**
1 quemador "R" **3.000 W**
1 quemador "TC" **3.800 W**

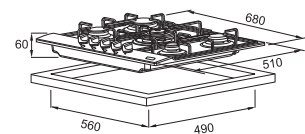

Acabado



FHL 604 4G XS E
Acero Inoxidable

LINEAR 604

Placa de gas

FUN **106.0183.748**
EAN **7612980558490**
Precio **€ 234**

Totales **580 mmx510 mmx60 mm**
Encastre **560 mmx490 mm**
Parrillas **esmaltadas**
Válvulas **de seguridad**
Encendido **eléctrico**

Valores caloríficos

1 quemador "A" **1.000 W**
2 quemadores "SR" **1.750 W**
1 quemador "R" **3.000 W**

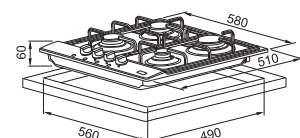



Acabado



FHM 301 FR XS SP
Acero Inoxidable

MODUL BISEL FREIDORA

FUN 108.0047.445
EAN 7612319509667
Precio € 530

Totales **300 mmx510 mm**
Encastre **250 mmx480 mmx174 mm**
Capacidad máxima **4 litros de aceite**
Cesta llena a 2/3 **1 kilo y cuarto aprox.**
Cubeta **acero inoxidable**
Doble termostato **1 de trabajo + 1 de seguridad**
Tapa **acero inoxidable**
Tapa **crystal con bisagras**

Valores caloríficos
Potencia total **2.300 W**
Diferencia de temperatura en zona fría
- 70 °C con respecto a zona superior

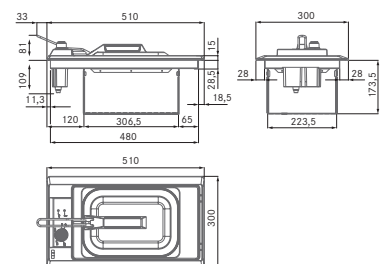

Frío



252 Americano FSBS
253 Side by side
255 Polar LED
256 Polar Plus
257 Artik Nf

244 — 245

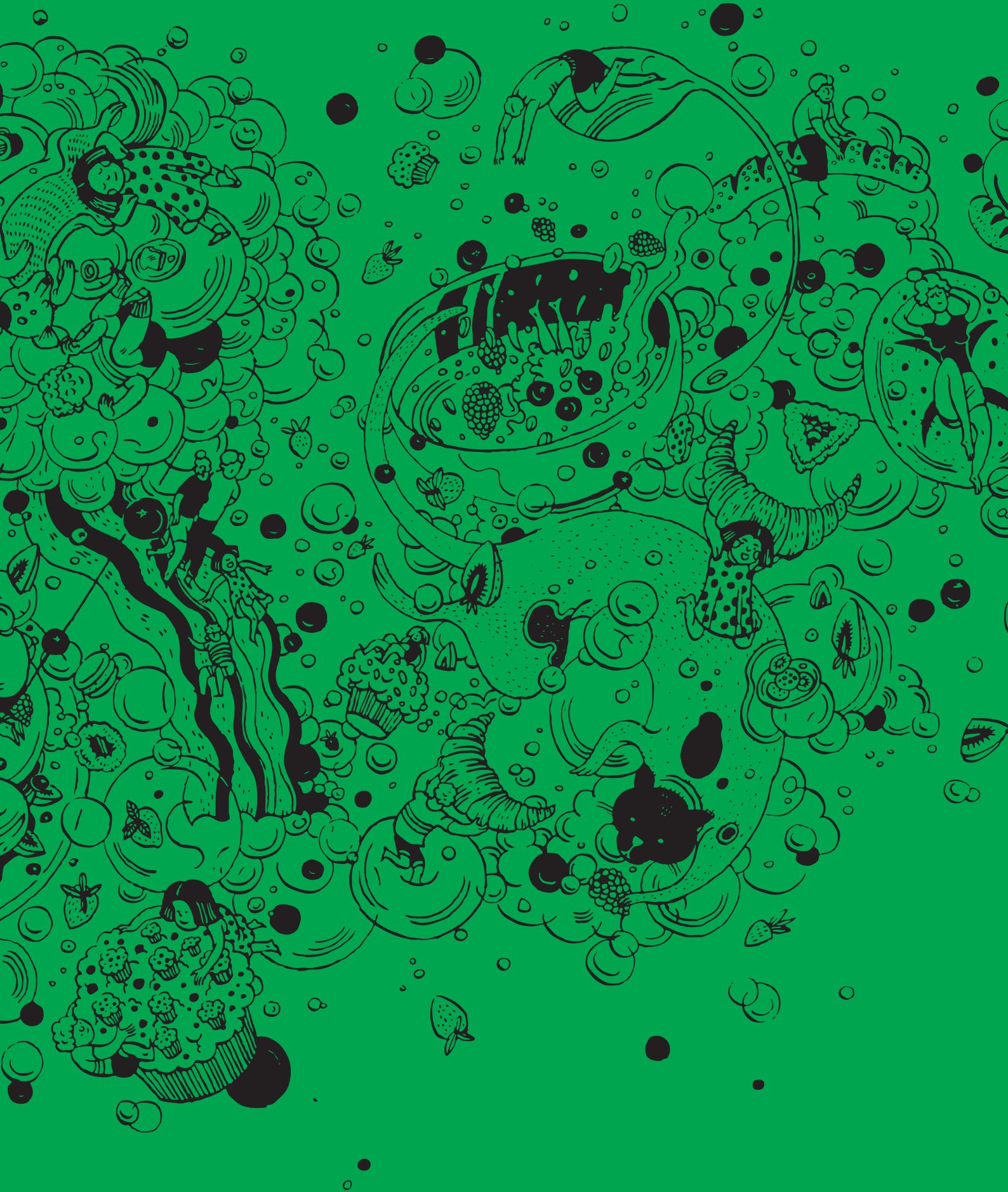

Frío



246 — 247



Frío

Información general



Modernos, funcionales, fiables e innovadores

Además del modelo de integración total, que lo es absolutamente, en la fabricación del resto de modelos se ha atendido muy especialmente a que puedan ser colocados entre muebles. Para ello se ha previsto hacer crecer los aparatos en profundidad hasta los 60 cm (espesor de puertas aparte), que es la de los muebles más profundos, alcanzando dos objetivos:

1. Evitar cualquier problema con el eje de giro de las puertas de los frigoríficos, liberando también los espacios de los tiradores.
2. Aumentar su capacidad útil.

Equipamientos, antibacterias y puertas de acero inoxidable antihuellas

Los equipamientos internos han sido especialmente cuidados, tanto desde el punto de vista de los acabados (p. ej. estantes de cristal ultra resistente) como desde el de la funcionalidad y flexibilidad (p. ej. cajones del congelador extraíbles).

Hay estantes divisibles, balconillos con fijadores de botellas de diversos tamaños, etc.

Asimismo los aparatos cuentan con un sistema que evita la formación de bacterias por medio de iones de plata, "Nano Silver".

Como parte de este equipamiento superior encontrará también el tratamiento antihuellas de las puertas de los modelos de acero inoxidable y tiradores.



Alta eficiencia

Tanto en congelación como en conservación de alimentos.

Más allá de su clasificación energética "A+", la regulación electrónica nos permite obtener:

1. Fácil control de las operaciones, con respuestas inmediatas a las temperaturas a imponer.
2. Información en todo momento de las alcanzadas.
3. Regulación y control de la diversa temperatura de los compartimentos "Fresh Holder".

Toda la información las tenemos disponible en el display.



Los termostatos electrónicos permiten mantener con absoluta precisión la temperatura impuesta, lo que alarga la vida útil de los alimentos, pero también la del mismo aparato, puesto que evita variaciones muy bruscas.

Son a la vez aparatos que permiten ser utilizados prácticamente en cualquier clima, por tener rangos climáticos de hasta +43 °C.

Y todo ello en el más "absoluto" silencio, por debajo incluso de los 41 dBA.

Aviso, frío por debajo del nivel deseado

Una señal acústica, apoyada por un parpadeo del display, nos advierte de que, por cualquier circunstancia, la temperatura interna es superior a la impuesta.

No Frost

Permite la circulación de aire seco y expelle el aire húmedo, eliminando la formación de escarcha tanto en los alimentos como en el propio congelador.

Los alimentos congelados no se pegan unos a otros y mejora la conservación del contenido en vitaminas, proteínas y del sabor de los alimentos.



Frío

A destacar



Frost Control

Mantiene a salvo los alimentos congelados ante un eventual corte de corriente o avería, hasta de 30 horas (según modelo).

Cuando aparece en el display la señal de falta de corriente*, éste indica la temperatura más alta que alcanzó el congelador, para decidir el destino de los alimentos, por si hubiera empezado el ciclo de descongelación.



* Indicador
Falta de corriente

Super Cool

Función de enfriamiento intensivo del compartimento conservador (4 °C durante 6 horas) para prevenir los alimentos conservados de un eventual aumento de temperatura por la introducción de una fuerte carga extra.

Muy útil también tras una interrupción de suministro eléctrico.

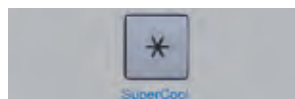

Super Frost

Función de enfriamiento extraordinario del congelador en previsión de una carga extra de alimentos a congelar.

Vuelve automáticamente a la temperatura estable (p. ej. -22 °C) a las 65 horas, si no se programa para que lo haga antes.

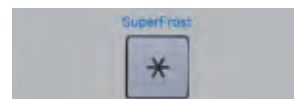



Aviso de puerta abierta

A los 60 segundos nos avisa mediante señal acústica, y 60 segundos después de cerrar la puerta, el sistema reinicia el ciclo.

Air Flow

Frío dinámico. Permite la distribución homogénea de la temperatura en todos los estantes, en contra del sistema estático que presenta grandes diferencias entre la parte alta y la de abajo, de hasta 4 °C.

Fresh Holder

Zona especial para alimentos frescos con la máxima seguridad de conservación por 3 veces más tiempo. Conserva sabor, apariencia, textura y valor nutritivo, con menos desperdicio y merma de peso de los alimentos. Los cajones del "Fresh Holder" se mantienen entre 0 y 5 °C, y permite en el inferior, regular el grado de humedad, especialmente indicado para verduras y frutas, siendo el superior indicado para carnes y pescados envueltos.

La temperatura de los compartimentos "Fresh Holder" puede ser regulada independientemente del compartimento conservador, de para poder conservar por ejemplo bebidas muy frías (cerveza, cava, etc.), por encima del rango de la congelación.



Americano



Acabado



FSBS 6001 NF
IWD XS A+
Acero Inoxidable
Con Dispensador



AMERICANO FSBS
FUN 118.0180.391
EAN 7612980537051
Precio € 2.820



Totales **903 mmx1770 mmx755 mm**
(600 mm) 90 cm

Prestaciones generales

Frigorífico **Combi Americano**
Instalación **libre instalación**
Puerta **acero inoxidable cuerpo Look-Inox.**
Acabado **antihuellas**
Fresh Holder conservador biológico, mismo sabor y valor nutritivo por 3 veces más tiempo entre 0 y 3 °C
Cavidad **antibacterias**
Dispensador **de hielo y agua fría filtrada (precisa toma de agua trasera)**
Capacidad bruta **608 litros**
Display y ajuste **electrónico-digital de temperaturas**
Control **electrónico de humedad**
Piloto y señal acústica **de puerta abierta (> 60 seg.)**
Clase energética **A+**
Rango climático **SN-T**
Gas enfriamiento **R600**
Estantes **de cristal desmontables para fácil limpieza**
Consumo Energía (kWh/24h) **1,22**
Consumo Energía (kWh/año) **445**
Encajable **entre muebles (excepto puertas)**
Profundidad sin puertas **60 cm**

Frigorífico

Capacidad neta **359 litros**
Cestos **frutas y verduras**
Compartimento **Fresh Holder, para conservación de carnes y pescados**
NO FROST auto-descongelación

Congelador

Capacidad neta **179 litros**
Capacidad congelación **10 kg/24h**
Tiempo de conservación en corte de fluido eléctrico **5 horas**
Cajones extraíbles **2, al abrir uno no se pierde la temperatura en el otro**
Aviso **cajón abierto (60 segundos)**
Recipiente cubitos hielo **1**
NO FROST descongelación automática

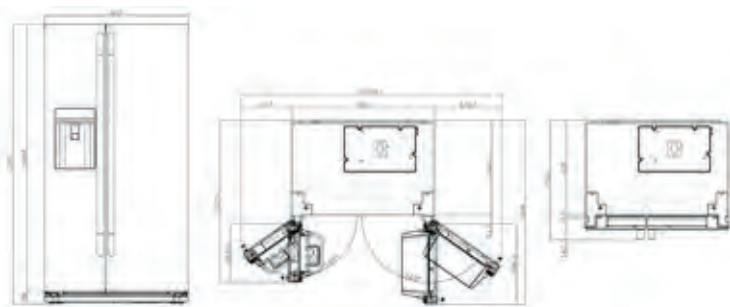

Side by Side

252 — 253



Acabado



SIDE 1 - FRUR 360 AF
S VX FRIGORÍFICO
Acero Inoxidable
Libre instalación
118.0193.724
7612980614493
Precio **€ 780**



SIDE 2 - FFUR 270 NF
S VX CONGELADOR
Acero Inoxidable
Libre instalación
118.0193.723
7612980614486
Precio **€ 880**



SIDE BY SIDE

Totales **595 mmx1850 mm**
60 cm (Cada elemento)



Prestaciones generales

Instalación **libre instalación**

Puerta **acero inoxidable antihuellas**

Capacidad bruta frigorífico **353 litros**

Capacidad bruta congelador **265 litros**

Control **electrónico**

Clase energética **A**

Rango climático **TN (temperatura ambiente hasta +38 °C)**

Nivel sonoro frigorífico **40 dBA**

Nivel sonoro congelador **44 dBA**

Integración **puerta (enganches incluidos)**

Puertas **reversibles**

Estantes **totalmente desmontables para facilidad de limpieza**

Accesorio **de unión para frigorífico, congelador y embellecedor incluido en el modelo frigorífico**

Cajón **desmontable de 90° apertura puerta**

Frigorífico

Capacidad bruta **353 litros**

Capacidad neta **349 litros**

Cestos **frutas y verduras**

Hueveras **2**

Soporte **botellas**

Estantes puerta **4**

Descongelación **automática**

Congelador

Capacidad bruta **265 litros**

Capacidad neta **251 litros**

Capacidad congelación **14 kg/24h**

Tiempo de conservación en corte de fluido eléctrico **9,5 horas**

Cajones extraíbles **7, al abrir uno no se pierde la temperatura en el otro**

Recipiente cubitos hielo **1**

NO FROST descongelación automática



Polar Led





Acabado



FCB F340 NF
LED XS A+
Acero Inoxidable



POLAR LED
FUN 118.0378.508
EAN 7612981616915
Precio € 925



Totales **595 mmx1860 mmx670 mm**
60 cm

Prestaciones generales

Instalación **libre instalación**

Puerta **acero inoxidable antihuellas**

Franke Air Flow **en frigorífico**

Capacidad bruta **334 litros**

Capacidad neta **297 litros**

Clase energética **A+**

Fresh Holder conservador biológico, mismo sabor y valor nutritivo por 3 veces más tiempo entre 2 y 8 °C

Función **Super Cool en el frigorífico**

Display y ajuste **electrónico de niveles de temperaturas**

Rango climático **GT/N**

Nivel sonoro **44 dBA**

Integración **puerta (enganches incluidos)**

Puertas **reversibles**

Cajón **extraíble a 90° apertura puerta**

Consumo Energía (kWh/24h) **0,854**

Consumo Energía (kWh/año) **312**

Frigorífico

Capacidad bruta **233 litros**

Capacidad neta **225 litros**

Portabotellas **1**

Estantes puerta **2**

Congelador

Capacidad bruta **101 litros**

Capacidad neta **72 litros**

Capacidad congelación **10 kg/24h**

NO FROST descongelación automática

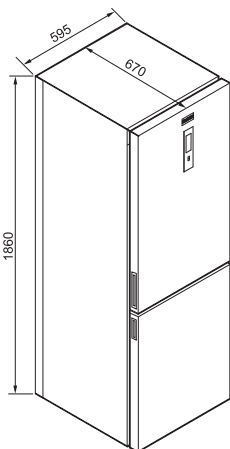

Polar Plus



Acabado



FCB-4001-NF-S-XS
Acero Inoxidable
Libre Instalación
118.0180.367
7612980537013
Precio **€ 1.230**



FCB-4001-NF-S-BK
Cristal Negro
Libre Instalación
118.0180.370
7612980537044
Precio **€ 1.380**



POLAR PLUS 60

Totales **595 mmx2000 mmx651 mm**
60 cm



Prestaciones generales

Instalación **libre instalación**

Puerta **acero inoxidable o cristal negro cuerpo**

Look-Inox.

Acabado **antihuellas**

Frigorífico **Combi**

Evaporadores **2**

Termostatos **2 independientes**

Fresh Holder conservador biológico, mismo sabor y valor nutritivo por 3 veces más tiempo entre 0 y 3 °C

Capacidad neta **358 litros**

Display y ajuste **electrónico niveles de temperaturas**

Piloto y señal acústica **de puerta abierta (> 60 seg.)**

Función **Super Frost en congelador**

Función **Super Cool en frigorífico (4 °C)**

Clase energética **A+**

Nivel sonoro **45 dBA**

Rango climático **T**

Puerta **reversible (bisagras de fácil montaje para rotación sentido puerta)**

Estantes **totalmente desmontables para facilidad de limpieza**

Consumo Energía (kWh/24h) **0,877**

Consumo Energía (kWh/año) **320**

Frigorífico

Capacidad neta **268 litros**

Nº estantes cristal **4**

Alturas ajustables **4**

Botellero, capacidad **4 botellas de 0,75 litros**

Cesto **frutas y verduras**

Huevera **1**

Compartimento **Fresh Holder, para conservación de carnes y pescados**

Congelador

Capacidad neta **90 litros**

Capacidad congelación **7,5 kg/24h**

Tiempo de conservación en corte de fluido eléctrico **14 horas**

Cajones transparentes **3**

Aviso **cajón abierto (60 segundos)**

Recipiente cubitos hielo **1**

NO FROST descongelación automática

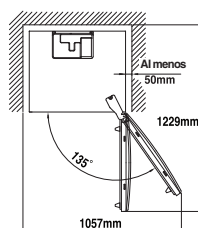
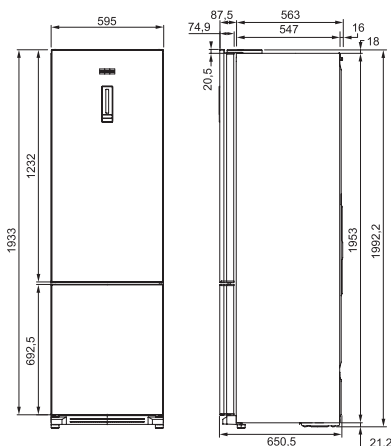



Acabado



FCB-320/E ANFI A+
Blanco
Integración



ARTIK NF

FUN 118.0181.407

EAN 7612980543809

Precio € 1.199



Totales **540 mmx1770 mmx545 mm**
Mueble de **60 cm**

Prestaciones generales

Instalación **integración / Sistema Slider**

Frigorífico **Combi**

Franke Air Flow **en frigorífico**

Capacidad bruta **278 litros**

Capacidad neta **260 litros**

Clase energética **A+**

Rango climático **ST, SN, N (temperatura ambiente hasta + 38 °C)**

Nivel sonoro **40 dBA**

Integración **puerta (enganches incluidos)**

Puertas **reversibles**

Estantes **totalmente desmontables para facilidad de limpieza**

Consumo Energía (kWh/24h) **0,808**

Consumo Energía (kWh/año) **293**

Frigorífico

Capacidad neta **200 litros**

Nº estantes cristal **4**

Portabotellas **1**

Alturas ajustables **3**

Cajones vegetales **2**

Estantes puerta **3**

Soporte **botellas y botes**

Mantequera **1**

Hueveras **2 de 12 unidades**

Descongelación **automática**

Congelador

Capacidad neta **60 litros**

Capacidad congelación **7,5 kg/24h**

Tiempo de conservación en corte de fluido eléctrico **15 horas (con acumulador de serie)**

Cajones transparentes **3**

Recipiente cubitos hielo **1**

NO FROST descongelación automática

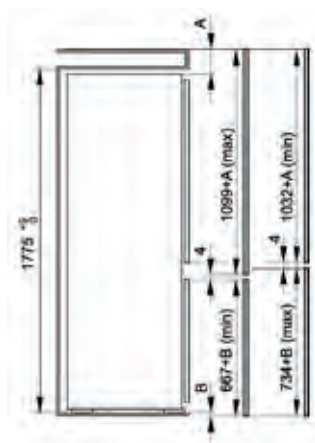
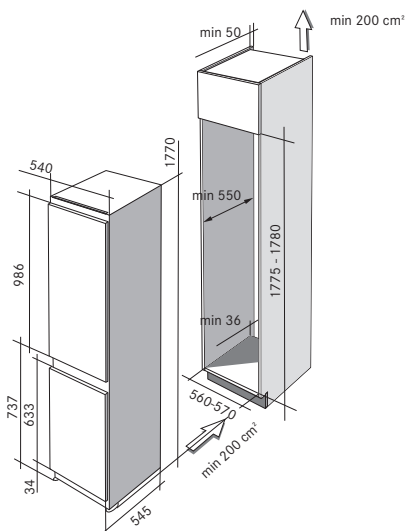

Lavavajillas

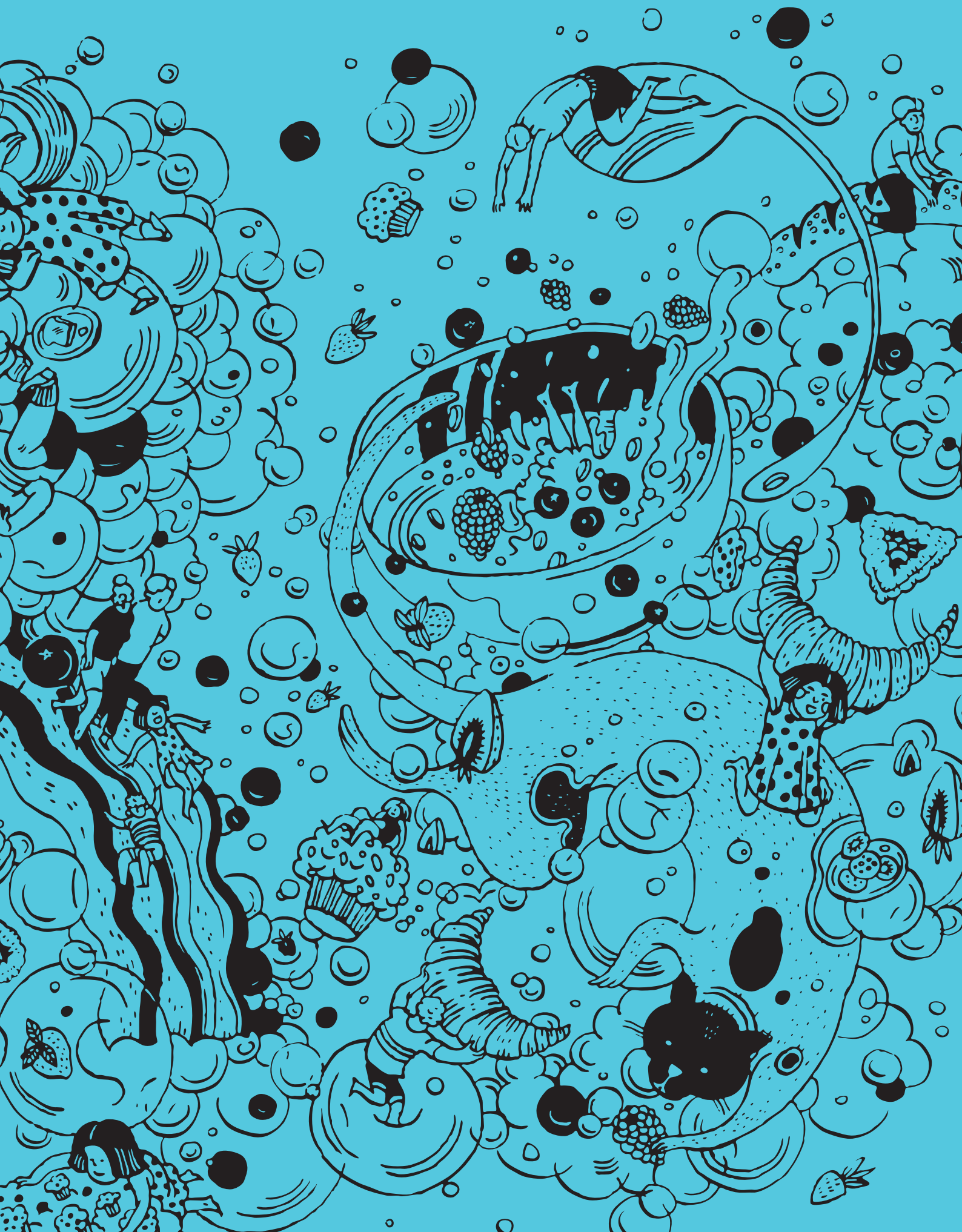

265 FDW - 613 D9P LP A+++
265 FDW - 612 E6P A++
266 FDW - 612 E5P A+
266 FDW - 410 E8P A+
267 FDWF - 6126 D A+

258 — 259

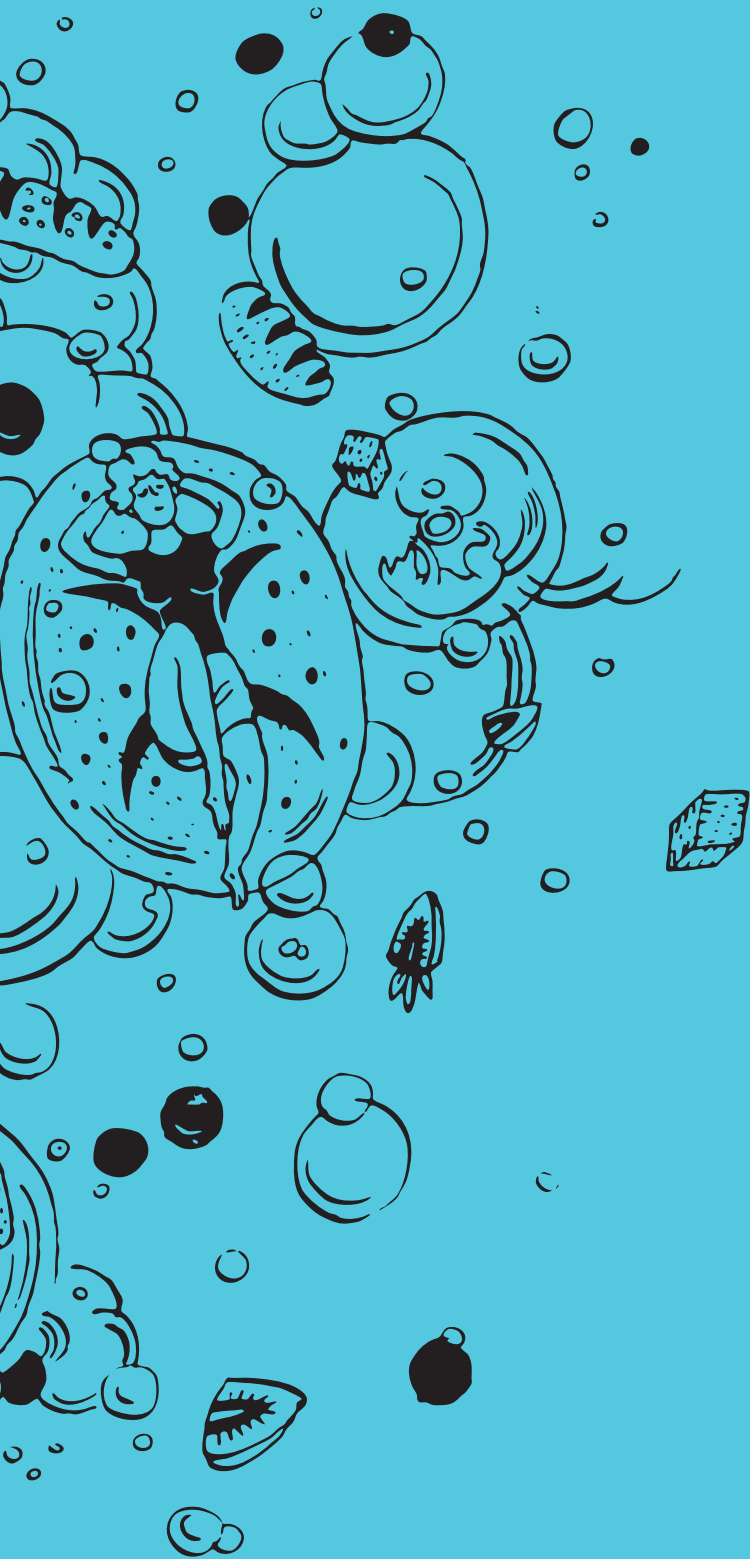

Lavavajillas



260 — 261



70°C

65°C

BIO 50°C

45°C

program

3h

6h

9h

end

FDW 612 E5P A+

Lavavajillas



Información general



Limpieza a fondo

Todos nuestros lavavajillas obtienen su carga en el aspersor central por la parte posterior, obviando la técnica del "Venturi" o embudo superior y permitiendo así que la cesta alta se muestre diáfana y sin impedimentos justo en su parte central. Ello, además, nos proporciona la oportunidad de dotar a los apartados de un tercer aspersor cenital que apoya el trabajo de los otros.

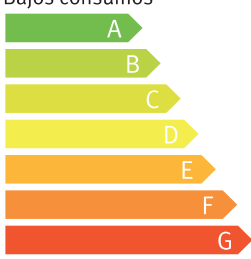
En el modelo de 45 cm, además, el aspersor inferior está articulado y mediante un sistema variante, gestionado por la electrónica, permite un desplazamiento continuo, sublimando su eficacia.

Energía		Lavavajillas
Fabricante		Franke
Modelo		DW-410-ST
Bajos consumos		
Consumo energía kWh/ciclo <small>(sobre la base del resultado obtenido en pruebas de ciclos normales de lavado con agua fría)</small> <small>El consumo real depende de las condiciones de utilización del aparato</small>		1.07
Eficacia de lavado <small>A: alta G: baja</small>		A B C D E F G
Eficacia de secado <small>A: alta G: baja</small>		A B C D E F G
Cubiertos		10
Consumos de agua l/ciclo		13
Altos consumos [dB(A) re 1 pW]		196002624.00
Ficha de información detallada en los folletos del producto		
<small>Norma EN 50342, Directiva sobre etiquetado de lavavajillas 97/17/CE</small>		

La mayor eficiencia energética (A++/A+++)

Nuestros esfuerzos por la investigación y búsqueda constante de la idoneidad, han desembocado en poder proponer simplemente lo mejor.

Todos nuestros lavavajillas cuentan con las clasificaciones "A" en todos los parámetros: eficiencia en energía (los más ahorradores), eficiencia en lavado y eficiencia en secado.

Todo ello en cumplimiento de las normas y estándares europeos y habiéndose sometido a entidades neutrales, encargados y autorizados por la Comisión de Industria de la CE, y que tiene por objeto informar al consumidor y guiarles en su elección de los aparatos más convenientes.



Sistemas 100 % seguros

Si el cerebro de nuestros lavavajillas es su electrónica que dirige todo desde su ubicación en la puerta del aparato, el corazón del mismo se encuentra justo debajo de la cuba y tras el zócalo. Ahí empieza el circuito y también se distribuye a los depósitos de carga de detergente, sal y abrillantador. También es dónde acaba el circuito al bombear el agua hacia el tubo de salida.

Para controlar que no haya pérdidas de agua, nuestros aparatos están dotados de 4 sensores estratégicamente ubicados, que captarían cualquier humedad y cortarían inmediatamente el funcionamiento para evitar males mayores.

Pero además, todos los modelos cuentan con el dispositivo "Aquastop": una electroválvula situada justo en la toma de agua, que vela para que no haya ninguna pérdida desde la toma hasta la entrada en la máquina.



Lavavajillas

A destacar



Lavado extra a 70 °C

Para las ocasiones en que debemos lavar vajillas con restos especialmente reticentes, los programas "Super" se encargan de asegurar esa limpieza a fondo, proporcionando un aclarado extra durante 10 minutos a 70 °C.

Eficiencia de secado "A"

Mediante un ingenioso sistema turbo "intercooler", a la hora del secado los aparatos aspiran los vapores producidos en la operación de lavado en caliente, los condensan y los reinyectan en la cavidad, consiguiendo un secado completo y rápido, y permitiendo que los enseres lavados salgan en poco tiempo y a una temperatura que permiten ser usados inmediatamente de nuevo, aún con recetas o bebidas que deben permanecer frías.

Balcón polivalente y regulación de cesta superior

Para complementar eventualmente la capacidad del cestillo portacubiertos, en algunos modelos se dispone de una doble función para uno de los balcones de la cesta superior, convirtiéndola a discreción y además de su clásica función para objetos largos -como espumaderas-, en una práctica bandeja cubertera.

La regulación en altura de la cesta superior es otra ventaja añadida que se suma a las posibilidades adaptables de los lavavajillas. En este caso nos permite elevar la cesta superior en su guía derecha, para aprovechar una mayor altura en el cesto inferior.

Versatilidad absoluta

10, 12 ó 13 cubiertos son lo que pueden lavar los modelos que le ofrecemos. Por cubiertos (como medida internacional de comparativa) se entiende todos los enseres necesarios para una mesa que haya abastecido al mismo número de personas, o por la suma de usos en varias veces.

De cualquier manera, es notorio que esos cubiertos no serán siempre uniformes. Pues bien, para adaptarse a las diversas necesidades, es preciso que los cestos cuenten con accesorios abatibles. De esta manera se conseguirá que en el lugar en donde se dispone de unos "pinchos" para inmovilizar copas, por ejemplo, se puedan posicionar bandejas de gran tamaño, si aquellos pinchos se pueden abatir y dejar diáfana la superficie.





Acabado

Integración total
FDW 613 D9P LP
A+++



FDW-613 D9P LP A+++
FUN 117.0382.157
EAN 7612981629281
Precio € 1.380

Mueble de **60 cm**
Dimensiones **598 mmx888 mmx555 mm**
Tipología constructiva **Integración total**
Clasificación eficiencia energética **A+++**
Clasificación eficiencia lavado y secado **A**
Consumo de agua (litros) **12**
Apertura puerta **automática al finalizar programa**
Especial para **zócalos de menores dimensiones**
Nivel de rumorosidad **46 dBA**
Panel de control **acero inoxidable**
Cubiertos **13**
Nº de programas **9**
Tipo de programas **Prelavado, Delicado, Bio-Speed, Bio A+++ , Auto, Speed, Delicado Speed, Super-Speed, Normal, Media carga**
Programa **alta velocidad para productos delicados**
Programador de autoencendido de **hasta 24 horas**
Temperaturas de lavado **5 (38 °C, 45 °C, 50 °C, 65 °C, 70 °C)**
Pantalla **digital**
Tipo de cuba **acero inoxidable**
Sistema de seguridad **Aquastop**
Indicador de sal **piloto**
Indicador abrillantador **piloto**
Regulación cesta superior e inferior **si**
Bisagras **regulables**
Cesto inferior **para cubiertos**
Color cestas **gris**
Pulsador 3 en 1 **si**
Puerta exterior **no incluida**

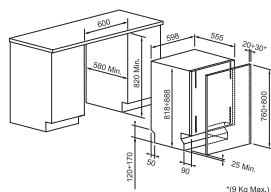

* (9 Kg Max.)



Acabado

Integración total
FDW-612 E6P A++

FDW-612 E6P A++
FUN 117.0266.492
EAN 7612980956678
Precio € 629

Mueble de **60 cm**
Dimensiones **598 mmx815 mmx570 mm**
Tipología constructiva **Integración total**
Clasificación eficiencia energética **A++**
Clasificación eficiencia lavado y secado **A**
Nivel de rumorosidad **49 dBA**
Cubiertos **12**
Nº de programas **7**
Tipo de programas **Media carga, Prelavado, Eco, Intensivo, Rápido 30', Super 50', 1 hora, Alta velocidad, Productos delicados**
Programación **función diferida**
Programador de autoencendido de **3, 6, 9 y 12 horas**
Temperaturas de lavado **5 (40 °C, 45 °C, 50 °C, 60 °C, 65 °C)**
Tipo de cuba **acero inoxidable**
Sistema de seguridad **Aquastop**
Indicador de sal **piloto**
Indicador abrillantador **piloto**
Bisagras **eje fijo**
Color cestas **gris**
Alimentación eléctrica **220-240 V / 50 Hz**
Conexión **agua fría o caliente**
Puerta exterior **no incluida**
Cesto inferior **para cubiertos**

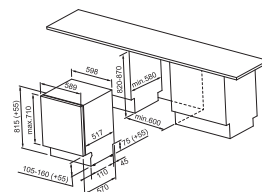

Lavavajillas



Acabado

Integración total
FDW-612 E5P A+

FDW-612 E5P A+
FUN **117.0253.910**
EAN **7612980874477**
Precio **€ 544**

Mueble de **60 cm**
Dimensiones **596 mmx815 mmx570 mm**
Tipología constructiva **Integración total**
Clasificación eficiencia energética **A+**
Clasificación eficiencia lavado **A**
Clasificación eficiencia secado **A/B**
Consumo de agua (litros) **12**
Consumo energía (Kw/h) **0,95**
Nivel de rumorosidad **47 dBA**
Cubiertos **12**
Nº de programas **5**
Tipo de programas **Prelavado, Eco, Intensivo, Rápido 30', Super 50'**
Temperaturas de lavado **4 (40 °C, 50 °C, 65 °C, 70 °C)**
Sistema de seguridad **Aquastop**
Indicador de sal **piloto**
Indicador abrillantador **piloto**
Filtro **metálico**
Bisagras **eje fijo**
Color cestas **blanco**
Regulación cesta superior **en extracción**
Cesto inferior **insertos fijos**
Alimentación eléctrica **220-240 V / 50 Hz**
Regulación pata posterior **sí**
Conexión **agua fría o caliente**
Puerta exterior **no incluida**

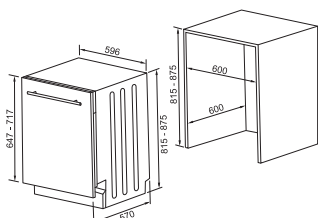

Acabado

Integración total
FDW-410 E8P A+

FDW-410 E8P A+
FUN **117.0282.453**
EAN **7612981039585**
Precio **€ 619**

Mueble de **45 cm**
Dimensiones **448 mmx815 mmx570 mm**
Tipología constructiva **Integración total**
Clasificación eficiencia energética **A+**
Clasificación eficiencia lavado y secado **A**
Consumo de agua (litros) **12**
Consumo energía (Kw/h) **0,83**
Nivel de rumorosidad **47 dBA**
Cubiertos **10**
Nº de programas **8**
Tipo de programas **Prelavado, ECO 50 °C, Rápido 30 °C, Super 50 °C, Auto 30-50 °C (delicado), Auto 50-60 °C, Auto (intensivo) 60-70 °C, Higiene (sanificación) 70 °C**
Temperaturas de lavado **7 (Auto, 30 °C, 40 °C, 50 °C, 60 °C, 65 °C, 70 °C)**
Sistema de seguridad **Aquastop total**
Indicador de sal **piloto**
Filtro **acero inoxidable**
Color cestas **gris**
Cesto inferior **insertos abatibles**
Alimentación agua **caliente / fría**
Alimentación eléctrica **230 V / 50 Hz**
Potencia resistencia **1.900 W**
Pulsador 3 en 1 **sí**
Puerta exterior **no incluida**
Luz **interior**
Media carga **3 modos**
Programa de **inicio**

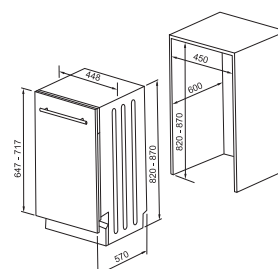



Acabado



FDWF 6126 D SIL A+
Gris Metalizado
117.0193.095
7612980609499
Precio € 627



FDWF 6126 D WH A+
Blanco
117.0193.094
7612980609475
Precio € 593

FDWF-6126 D A+

Mueble de **60 cm**
Dimensiones **598 mmx850 mmx598 mm**
Altura total sin tapa **820 mm**
Tipología constructiva **Libre instalación**
Clasificación eficiencia energética **A+**
Clasificación eficiencia lavado **A+**
Clasificación eficiencia secado **AA**
Consumo de agua (litros) **12**
Consumo energía (Kw/h) **1,02**
Nivel de rumorosidad **47 dBA**
Cubiertos **12**
Función 3 en 1 **sí**
Nº de programas **6**
Tipo de programas **Rápido 20', Eco 50', Intensivo, Rápido 30', Super 50', Delicado 40 °C**
Temperaturas de lavado **4 (40 °C, 55 °C, 65 °C, 70 °C)**
Media carga **sí**
Pantalla **indicador de minutos restantes**
Programador de autoencendido **sí**
Sistema de seguridad **Aquastop**
Indicador de sal **piloto**
Indicador abrillantador **piloto**
Bloqueo niños **sí**
Regulación cesta superior e inferior **sí**

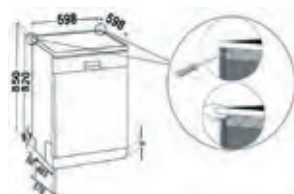

Lavadoras



274 FWM - 1400 - 7 EI
275 FWDF - 1200 - 7 - 5 WH
275 FWMF - 1208 D A+

268 — 269



Lavadoras

- 1400
- 1200
- 1000
- 800
- 600
- 



270 — 271



Lavadoras

Información general



Programas

Entre los diversos programas de lavado, cabe destacar los programas "Delicado" y "Especial lana".

Es también notorio, por prácticos tanto el "Ciclo nocturno" que elimina el centrifugado para evitar cualquier tipo de ruido, y la "Programación retardada", que pospone el inicio hasta 23 horas, útil tanto para ahorrar energía en caso de tener contratados sistemas de discriminación horaria eléctrica, como para que trabaje la máquina evitando coincidencias con otros aparatos de elevado consumo eléctrico.

No absoluto a las vibraciones

Con el fin de evitar desequilibrios que irían descajando la puerta y produciendo un desalineamiento prematuro de la instalación, las lavadoras Franke están dotadas de un sofisticado dispositivo antivibración que impide que tal cosa se produzca tanto en el centrifugado, como durante todo el proceso de lavado.

1400 rpm

El centrifugado a tan altas revoluciones permite que la ropa salga prácticamente seca, con el ahorro de tiempo que ello conlleva.

Display

Indica en todo momento tanto el tiempo restante como informaciones relativas al ciclo de lavado o secado utilizado.

Asimismo un piloto LED de cada tecla nos da información de la fase del programa en uso.





Remojo

Programa pensado para prendas realmente sucias.



Aclarados

Aclarado independiente para prendas lavadas a mano.



Suavizado

Añade suavizante a las prendas de algodón lavadas a mano.



Descarga

Vacia el agua del último aclarado en ciertos programas.



Centrifugado

Centrifugado separado para todo tipo de tejidos.



Mini 30 min.

Para ropa poco sucia o a la que queremos quitar arrugas y olores.

Apagado

Cancela el programa de lavado en marcha.

Lavadoras



Acabado



FWM-1400-7 EI
Blanco

FWM-1400-7 EI

Lavadora

FUN **138.0178.424**

EAN **7612980524846**

Precio **€ 1.040**

Totales **596 mmx818 mmx541 mm**
Tipología constructiva **Integración total**
Clasificación eficiencia energética **A+**
Clasificación eficiencia lavado **A**
Clasificación eficiencia centrifugado **B**
Revoluciones centrifugado **1400 rpm**
Capacidad de carga **7 kg**
Timer **electrónico**
Indicación programas **16 posiciones**
Señal **acústica fin de programa**
Conexión hidráulica **agua fría**
Consumo agua **48 litros aprox.**
Consumo energía **1,02 KW aprox.**
Tecnología de lavado **1.200 - valve**
Sistema de seguridad **Aquastop**

Teclas

Centrifugado 6 niveles, Inicio retardado, Pausa, Bloqueo niños, Confirmación opción, Selección opción: prelavado, intenso, fácil planchado, aclarado frío, tiempo flexible, alarma.

Lista de programas

On/Off

Algodón en frío, 40 °C, 60 °C, 90 °C

Lana en frío, 30 °C

Aclarado + centrifugado

Secado + centrifugado

Camisas

Sport

Programa corto 15'

Vaqueros

Sintéticos en frío, 30 °C, 40 °C

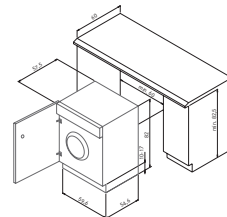



Acabado



FWDF 1200-7-5 WH
Blanco

FWDF 1200-7-5 WH
Lava-secadora
FUN **138.0335.681**
EAN **7612981285906**
Precio **€ 1.019**

Totales **597 mmx845 mmx582 mm**
Tipología constructiva **Libre instalación**
Revoluciones centrifugado **1.200 rpm**
Display **indicador de minutos restantes**
Programador de autoencendido **Sí**
Clasificación eficiencia energética **B**
Clasificación eficiencia lavado **A**
Clasificación eficiencia secado **B**
Capacidad de carga en lavado **7 Kg**
Capacidad de carga en secado **5 Kg**
Consumo agua (lavado) **53 litros**
Consumo energía (lavado) **1,23 KW**
Nº de programas **15**
Señal **acústica fin de programa**
Tamaño del tambor **60 litros**
Material del tambor **acero inoxidable**

Lista de programas

Algodón 90 °C
Algodón en frío ECO
ECO 20 °C
Sintéticos 60 °C
Lana 40 °C
Cortinas
Aclarado + centrifugado
Centrifugado
Programa corto 15'
Rápido 60 °C / 60'
Rápido lavar-secar
Rápido lavar-secar (algodón)
Secado (delicados)
Secado (algodón)
Hipoalergénico



Acabado



FWMF 1208 D SIL A+
Total Silver
138.0193.127
7612980609802
Precio **€ 658**



FWMF 1208 D WH A+
Blanco
138.0193.125
7612980609789
Precio **€ 611**

FWMF 1208 D A+
Lavadora

Totales **597 mmx845 mmx557 mm**
Tipología constructiva **Libre instalación**
Revoluciones centrifugado **1.200 rpm**
Display **indicador de minutos restantes**
Programador de autoencendido **Sí**
Clasificación eficiencia energética **A+**
Clasificación eficiencia lavado **A**
Capacidad de carga en lavado **8 Kg**
Bloqueo **niños**
Consumo agua (lavado) **55 litros**
Nº de programas **10**
Acabados **Blanco o Total Silver**
Señal **acústica fin de programa**
Material del tambor **acero inoxidable**
Tamaño del tambor **55 litros**

Lista de programas

Algodón 90 °C
Algodón en frío ECO
ECO 20 °C
Sintéticos 60 °C
Lana 40 °C
Cortinas
Aclarado + centrifugado
Centrifugado
Programa corto 15'
Rápido 60 °C / 60'
Hipoalergénico
Algodón 40 °C
Algodón 60 °C
Sintéticos 30 °C
Aclarado + centrifugado



Gestión de residuos



283 Sorter 300-45 Duo
283 Sorter 300-45 Trio
283 Sorter 300-60 Duo
283 Sorter 300-60 Trio
284 Sorter 745 K 45
284 Sorter 760 K 60
285 Sorter Garbo 45-2
285 Sorter Garbo 60-2
285 Sorter Garbo 60-3
285 Sorter Garbo 60-4
287 Sorter Pivot 400
287 Sorter Mini

287 Cube 40 Automático
287 Cube 50-2 Automático
288 Trolley Vario 60
288 Trolley Vario 45
289 Mobile Bin
289 Waste-Bin Inset E12
289 Waste-Bin Flush-M F12
291 Fragmenta FWD 75 S Tech
291 Fragmenta WD 75 3/4HP
291 Fragmenta WD 50 1/2HP

276 — 277



Gestión de residuos



278 — 279



Gestión de residuos

Información general



Una obligación, una necesidad

La mera observación de la realidad cotidiana con respecto a los residuos que se producen mayoritariamente en las cocinas domésticas, nos llevan a la clara conclusión que sólo el tratamiento de los mismos en el justo momento en que se producen nos aporta la secuencia de trabajo imprescindible.

Diariamente son "inundadas" nuestras cocinas con restos de envoltorios de todo tipo (cartón, papel, metálicos y sobre todo

plásticos), así como de los orgánicos y restos del cocinado. Y las autoridades tan lógica como legítimamente nos solicitan que se los depositemos clasificados en los contenedores que para ello ponen a nuestro alcance.

Conclusión: no es viable "apilar" todo y luego clasificarlo. Hay que tratar el residuo cuando se produce. Para ello, Franke pone a su alcance toda una gama de equipamientos.

Con Franke, la labor del desbrozado y desecho de los residuos quedará integrada en la actividad general, la realizará sin ningún esfuerzo y casi sin darse cuenta.



El secreto Waste-Bin para una cocina impecable

Los sistemas de gestión de residuos Waste-Bin se emplean para dejar siempre limpia la encimera. A la vez que generamos los desperdicios nos deshacemos cómodamente de ellos, de forma que el orden y la higiene imperen en nuestra cocina.

Ahorra tiempo y gana en comodidad.



Un modelo para cada necesidad

Cada cocina es distinta, tanto por las propias dimensiones, pasando por el número de personas a las que tiene que dar servicio, como por los usos y frecuencias de los mismos. Es preciso tener un equipamiento a la medida de cada necesidad. Y para ello no encontrará una gama de gestión de residuos tan amplia como la nuestra.

Dos, tres y hasta cuatro cubos para la clasificación de todo tipo de basura.

Pero también contamos con sistemas de pozos empotrados que dejan la boca a nivel de la encimera.

Y para completar la gama, y por si todo lo anterior no fuera suficiente, muchos de los aparatos que ofrecemos presentan prácticos estantes o botelleros específicos para que puedan depositar los elementos auxiliares de limpieza que acostumbran a tenerse bajo la zona del fregadero: bayetas, estropajos, botellas de detergentes...

Sorter 300



Accesorios incluidos



①
133.0083.919
Cubo 22 litros
Sorter 300



②
133.0083.842
Cubo 10 litros
Sorter 300



③
133.0038.253
Filtro antiolor
Cubos Sorter



SORTER 300-45
DUO



SORTER 300-45 DUO
FUN 121.0150.144
EAN 7612980414031
Precio € 400

- 1 Mueble 45 cm
- 2 Totales 412 mmx454 mmx383 mm
- 3 Montaje guías Grass con cierre automático en final de carrera
Bandeja/tapa cubos con filtro de carbón antiolor
Rejilla de refuerzo para fijación firme a la puerta del mueble

Contenedores
2 x 22 litros

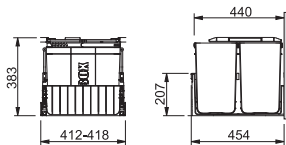

SORTER 300-60
DUO



SORTER 300-60 DUO
FUN 121.0150.143
EAN 7612980414024
Precio € 420

- 1 Mueble 60 cm
- 2 Totales 562 mmx454 mmx383 mm
- 3 Montaje guías Grass con cierre automático en final de carrera
Bandeja/tapa cubos con filtro de carbón antiolor
Rejilla de refuerzo para fijación firme a la puerta del mueble

Contenedores
2 x 22 litros

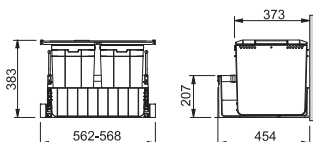

SORTER 300-45
TRIO



SORTER 300-45 TRIO
FUN 121.0150.145
EAN 7612980414048
Precio € 425

- 1 Mueble 45 cm
- 2 Totales 412 mmx454 mmx383 mm
- 3 Montaje Filtro carbón antiolor

Contenedores
2 x 10 litros
1 x 22 litros

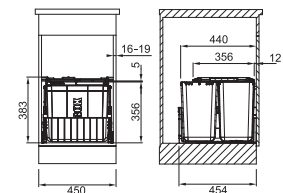

SORTER 300-60
TRIO



SORTER 300-60 TRIO
FUN 121.0150.146
EAN 7612980414055
Precio € 445

- 1 Mueble 60 cm
- 2 Totales 562 mmx454 mmx383 mm
- 3 Montaje guías Grass con cierre automático en final de carrera
Bandeja/tapa cubos con filtro de carbón antiolor
Rejilla de refuerzo para fijación firme a la puerta del mueble

Contenedores
2 x 10 litros
1 x 22 litros

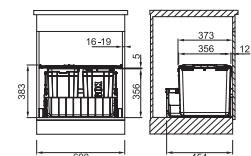

Sorter 745/760

Accesorios incluidos



1

133.0007.669
Cubo gris 18 litros
220 mm x 330 mm x 320 mm



2

133.0007.666
Cubos gris de 8 litros
165 mm x 220 mm x 320 mm



3

133.0007.668
Cubo verde 8 litros
165 mm x 220 mm x 320 mm



Acabado



SORTER 745 K 45
Gris

- 1 **SORTER 745 K 45**
FUN 121.0082.281
- 2 EAN 7612980083282
Precio € 239
- 3

Mueble **45 cm**
Totales **409 mm x 389 mm x 462 mm**
Montaje a puerta con o sin tirador
(automático, incluye pedal)
Incluye bandeja/tapa cubos

Contenedores

2 x 18 litros (165 x 220 x 320) c.u.

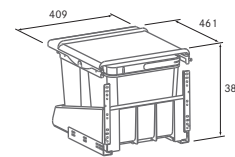

Acabado



SORTER 760 K 60
Gris

- 1 **SORTER 760 K 60**
FUN 121.0082.284
- 2 EAN 7612980083312
Precio € 276
- 3

Mueble **60 cm**
Totales **559 mm x 389 mm x 462 mm**
Montaje a puerta con o sin tirador
(automático, incluye pedal)
Incluye bandeja/tapa cubos

Contenedores

2 x 8 litros (165 x 220 x 320) c.u.
2 x 18 litros (220 x 330 x 302) c.u.

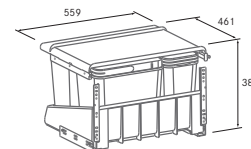

Sorter Garbo

284 — 285



SORTER GARBO
45-2



SORTER GARBO 45-2
FUN 121.0200.692
EAN 7612980660421
Precio € 180

Mueble **45 cm**
Totales **412 mmx399 mmx360 mm**
Montaje **cierre automático en final de carrera**
Incluye **bandeja/tapa**
Incluye **adaptador para muebles de 16x19 mm de grosor**
Fácil de montar atornillado a la pared y a la puerta
Altura reducida, ideal para muebles de fregaderos

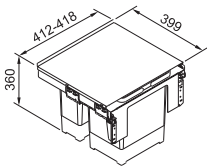

Contenedores
1 x 12 litros
1 x 18 litros



SORTER GARBO
60-3



SORTER GARBO 60-3
FUN 121.0200.680
EAN 7612980657506
Precio € 190

Mueble **60 cm**
Totales **562 mmx399 mmx360 mm**
Montaje **cierre automático en final de carrera**
Incluye **bandeja/tapa**
Incluye **adaptador para muebles de 16x19 mm de grosor**
Fácil de montar atornillado a la pared y a la puerta
Altura reducida, ideal para muebles de fregaderos

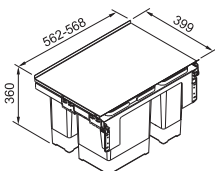

Contenedores
1 x 8 litros
1 x 12 litros
1 x 18 litros
1 x cubo para pilas (2 litros)



SORTER GARBO
60-2



SORTER GARBO 60-2
FUN 121.0284.027
EAN 7612981049423
Precio € 185

Mueble **60 cm**
Totales **562 mmx399 mmx360 mm**
Montaje **cierre automático en final de carrera**
Incluye **bandeja/tapa**
Incluye **adaptador para muebles de 16x19 mm de grosor**
Fácil de montar atornillado a la pared y a la puerta
Altura reducida, ideal para muebles de fregaderos

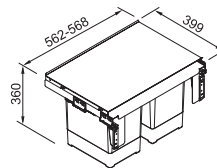

Contenedores
2 x 18 litros



SORTER GARBO
60-4



SORTER GARBO 60-4
FUN 121.0200.676
EAN 7612980657490
Precio € 195

Mueble **60 cm**
Totales **562 mmx399 mmx360 mm**
Montaje **cierre automático en final de carrera**
Incluye **bandeja/tapa**
Incluye **adaptador para muebles de 16x19 mm de grosor**
Fácil de montar atornillado a la pared y a la puerta
Altura reducida, ideal para muebles de fregaderos

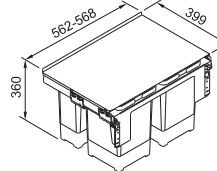

Contenedores
2 x 8 litros
2 x 12 litros

Sorter/Cube





SORTER PIVOT 400



SORTER PIVOT 400
FUN 121.0307.563
EAN 7612981160135
Precio € 115

- 1 Mueble **+40 cm**
- 2 Totales **340 mmx340 mmx410 mm**
Alto **41 cm**
Compatible con todos los fregaderos Franke
Contenedor **bolsa de hasta 35 litros y 2 bolsas de 17 litros**
Incluye **bandeja/tapa**
Para puertas **a izquierda o derecha**
Fácil **instalación y limpieza**
Plástico **100 % reciclable**

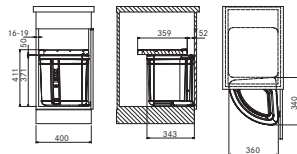

SORTER MINI

- 1 **SORTER MINI**
FUN 121.0176.518
- 2 EAN 7612980515219
Precio € 63

Mueble **+ 40 cm**
Totales **300 mmx300 mmx350 mm**
Alto **35 cm**
Compatible con todos los fregaderos Franke
Filtro **carbón antiolor**
Contenedor **bolsa de 17 litros**
Incluye **bandeja**
Para puertas **a izquierda o derecha**
Fácil **instalación y limpieza**
Plástico **100 % reciclable**

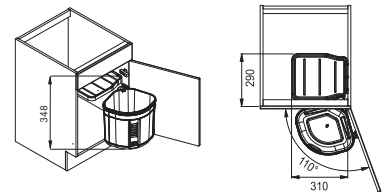

Cube 40-2c
134.0039.332
7612980015627
Precio € 152

- 1 **CUBE 40 AUTOMÁTICO (2 Ó 3 CUBOS)**
- 2 Mueble **45**
Totales **335 mmx348 mmx407 mm**

Instalación en mueble de 45
Bisagras del mueble: 110°
Apertura automática con brazo fijado a la puerta del mueble
Total ancho 402 mm

Instalación en mueble de 40
Bisagras del mueble: mínimo de 90°
Apertura manual (no hay espacio para el brazo de apertura automática)
Total ancho 335 mm

Contenedores
Cube 40-2c: 2 x 14 litros c.u.
Cube 40-3c: 2 x 7 litros c.u. más 1 x 14 litros

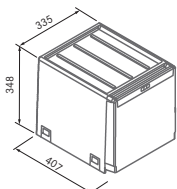

CUBE 50-2
AUTOMÁTICO

- 1 **CUBE 50-2 AUTOMÁTICO**
FUN 134.0055.292
- 2 EAN 7612980038183
Precio € 152

Mueble **50 cm (manual) ó 60 (automático)**
Totales **438 mmx345 mmx330 mm**

Instalación en mueble de 60
Bisagras del mueble: 110°
Apertura automática con brazo fijado a la puerta del mueble
Total ancho 515 mm

Instalación en mueble de 50
Bisagras del mueble: mínimo de 90°
Apertura manual (no hay espacio para el brazo de apertura automática)
Total ancho 438 mm
Únicamente con grosor de pared de mueble de 16 mm

Contenedores
1 x 14 litros c.u.
1 x 18 litros c.u.

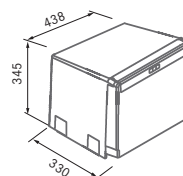

Trolley

Accesorios opcionales



1

133.0014.739
Tapa para cubos sintéticos
Color gris
18 litros
Precio € 22



2

133.0014.278
Tapa para cubos sintéticos
Color gris
8 litros
Precio € 16



3

133.0016.358
Cubo Trolley 18 litros
220 mm x 320 mm x 290 mm
Precio € 38



4

133.0016.359
Cubo Trolley 8 litros
220 mm x 160 mm x 290 mm
Precio € 26



Acabado



TROLLEY VARIO 60
Gris

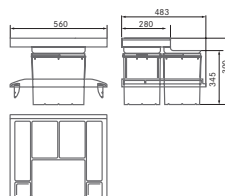

1 **TROLLEY VARIO 60**

FUN **134.0066.057**

2 EAN **7612980052837**

Precio € **219**

3

Mueble **60 cm**

4 Totales **560 mm x 483 mm x 390 mm**

Incluye **bandeja/tapa con guías**

Espacios laterales **para botellas, periódicos o útiles para limpieza**

Modelos **para ser ensamblados sobre un cajón (guías, cajón y puerta-mueble no incluidos)**

Contenedores

2 x 8 litros (220 x 160 x 290) c.u.

1 x 18 litros (220 x 320 x 290) c.u.



Acabado



TROLLEY VARIO 45
Gris

1 **TROLLEY VARIO 45**

FUN **134.0065.963**

2 EAN **7612980052134**

Precio € **192**

3

Mueble **45 cm**

4 Totales **410 mm x 483 mm x 390 mm**

Incluye **bandeja/tapa con guías**

Modelos **para ser ensamblados sobre un cajón (guías, cajón y puerta-mueble no incluidos)**

Contenedores

2 x 8 litros (220 x 160 x 290) c.u.

1 x 18 litros (220 x 320 x 290) c.u.

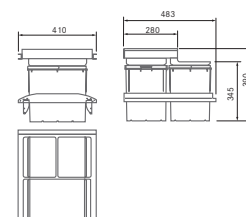



Acabado



MOBILE BIN
Acero Inoxidable

MOBILE BIN

FUN 134.0023.970
EAN 7612980006809
Precio € 445

Totales **470 mmx380 mmx820 mm**
Contenedor móvil doble **2 x 22 litros**
de deshechos in situ

Móvil se desliza para tener un contenedor útil y decorativo en el momento y lugar que se necesita

Múltiples usos **oficina, comedor, cocina, etc.**

Acabado **acero inoxidable**



Acabado



WASTE-BIN
INSET E12
Acero Inoxidable/
Sintético

WASTE-BIN INSET E12

FUN 134.0035.042
EAN 7612142230011
Precio € 329

Exterior **Ø 306**
Corte **Ø 280**
Profundidad de cubo **315**
Contenedor **de 12 litros**
Contenedor **sintético**
Tapa **de acero inoxidable**
Encastre

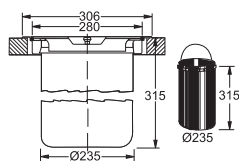

Acabado



WASTE-BIN
FLUSH-M F12
Acero Inoxidable/
Sintético

WASTE-BIN FLUSH-M F12

FUN 134.0035.043
EAN 7612142230028
Precio € 339

Exterior **Ø 273**
Corte **Ø 270**
Profundidad de cubo **315**
Contenedor **de 12 litros**
Contenedor **sintético**
Tapa **de acero inoxidable**
A ras

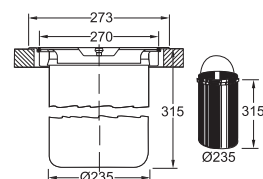

Fragmenta



Accesorios opcionales

1

112.0277.144
7612981014810

Rebosadero Fragmenta
Rebosadero específico para fregaderos de una sola cubeta, o para aquellos casos en que se desee instalar el triturador Fragmenta en la cubeta provista de rebosadero.
Precio € 19



3

133.0072.508
7612319197451

Radio comando Fragmenta
Kit Pulsador Inalámbrico
Precio € 148

Nota

Se requiere conexión a un interruptor, bien preinstalado en la zona del fregadero o bien un Kit pulsador para activar los sistemas Fragmenta.



2

133.0253.922
7612980874576

Kit Pulsador Neumático
Precio € 142



Acabado

FRAGMENTA WD 75
3/4HP
Acero Inoxidable

FRAGMENTA WD 75 3/4HP

FUN 134.0253.920
EAN 7612980874552
Precio € 310

Tritrador **de residuos para fregadero**
Peso **4,57 kg**
Cámara de trituración **insonorizada**
Componentes trituradores **de acero inoxidable**
Antibloqueo **automático**

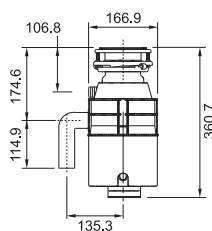

Acabado

FRAGMENTA FWD 75
S TECH 3/4HP
Acero Inoxidable

FRAGMENTA FWD 75 S TECH 3/4HP

FUN 134.0255.233
EAN 7612980883677
Precio € 360

Tritrador **de residuos para fregadero**
Peso **6,04 kg**
Insonorización **total**
Componentes trituradores **de acero inoxidable**
Antibloqueo **automático**

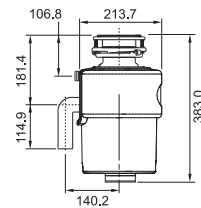

Acabado

FRAGMENTA WD 50
1/2HP
Acero Inoxidable

FRAGMENTA WD 50 1/2HP

FUN 134.0253.918
EAN 7612980874538
Precio € 260

Tritrador **de residuos para fregadero**
Peso **4,45 kg**
Cámara de trituración **insonorizada**
Componentes trituradores **de acero inoxidable**
Antibloqueo **automático**

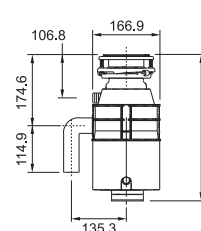

Complementos



296 Roll-Up Mat
297 Placa de corte 3549
297 Placa de corte 3025
297 Tapón grifería
297 Set fijación BMG
398 Batería de cocina
398 Inox-Creme
398 Set Cleaninox
398 Refuerzo antipalanca

299 Sifón SF1
299 Sifón SF2
299 Sifón SF3
300 Válvula "A"
300 Válvula "B"
300 Válvula "C"
301 Válvula "D"
301 Válvula "DG"
301 Rebosadero RE

292 — 293



Complementos



294 — 295



Complementos



Acabado



KBX-110-70
Acero Inoxidable

ESCURRIDOR ENROLLABLE ROLL-UP MAT

FUN 112.0030.882

EAN 7612142241574

Precio € 104

Totales **468 mmx420 mm**

Permite **fácil recogido en un mínimo espacio**

Higiénico, estético y fácil de guardar en

definitiva un complemento de lo más útil

Lavable **en lavavajillas**

Para usar de **salvamanteles, para enfriar**

platos calientes, escurridor encima de la

encimera o la propia cubeta, para proteger el

fondo del fregadero, etc.

Múltiples **realizado en acero inoxidable**



Acabado



"Pecklet" blanco

PLACA CORTE ALIMENTARIO 3549
 FUN 112.0154.725
 EAN 7612318269210
 Precio € 70

Totales **350 mmx490 mmx15 mm**
 Placa de corte **Hygenia-polietileno**
"Pecklet" blanco



TAPÓN ORIFICIO GRIFERÍA

FUN 133.0156.189
 EAN 7612318203276
 Precio € 8

Orificio Ø 3,5 cm



Acabado



"Pecklet" blanco

PLACA CORTE ALIMENTARIO 3025
 FUN 112.0154.724
 EAN
 Precio € 34

Totales **300 mmx250 mmx15 mm**
 Placa de corte **Hygenia-polietileno**
"Pecklet" blanco



SET FIJACIÓN BMG

FUN 112.0441.856
 EAN 7612981785437
 Precio € 12

4 grapas, 4 tornillos y 4 tacos metálicos

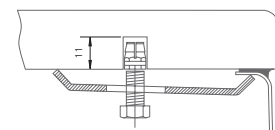

Complementos



Acabado



Batería de cocina
5 piezas
Acero

BATERÍA DE COCINA

FUN 113.0315.596
EAN 7612981196646
Precio € 207

Cuerpo de la olla **Acero AISI304**
Grosor **1.0 mm**
Material **de acero inoxidable 18/10**
Asas **de acero inoxidable**
Diseño **actual**
Apta **para todo tipo de cocinas (gas, eléctrica, vitrocerámica e inducción)**

Componentes

1. Olla con tapa de 7 litros Ø 23 x 17
2. Vaporera-escurridor para olla de 7 litros Ø 23 x 9
3. Cacerola con tapa de 1,5 litros Ø 15 x 9
4. Sartén de 20 cm de diámetro Ø 20 x 6
5. Olla con tapa de 3,5 litros Ø 20 x 21



LIMPIADOR INOX-CREME

FUN 112.0039.150
EAN 7611609050025
Precio € 23

Tubo 250 ml

Limpiador para **superficies de acero inoxidable especialmente indicado para fregaderos**
Con INOX-CREME de Franke **mantendrá todos sus equipamientos como el primer día**
Válido también para **fregaderos sintéticos y placas esmaltadas**



SET LIMPIADOR CLEANINOX

FUN 112.0156.258
EAN 7612318243265
Precio € 47

Spray sin gas (200 ml) + paño especial microfibras de espectacular resultado
Limpia **a fondo (muebles y manchas)**
Pule-abrillanta
Mantenimiento **perfecto para fregaderos y electrodomésticos**
Contribuye **al alargamiento de la vida de las superficies del aparato**



REFUERZO ANTIPALANCA PARA GRIFERÍA

FUN 133.0026.896
EAN 7612142237942
Precio € 17

Se sitúa bajo la encimera **e impide el cabeceo superior del grifo, por alto que sea**
No apto **para modelos extraíbles**



Acabado



Acero Inoxidable

Sifón SF1

FUN **112.0156.210**
EAN **7612318075170**
Precio **€ 12**

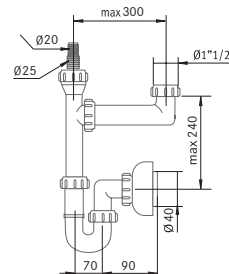

Acabado



Acero Inoxidable

Sifón SF2

FUN **112.0156.211**
EAN **7612318075187**
Precio **€ 18**

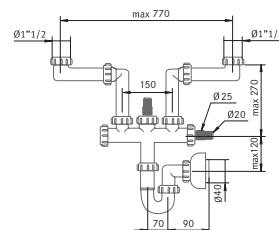

Acabado



Acero Inoxidable

Sifón SF3

FUN **112.0156.212**
EAN **7612318075194**
Precio **€ 18**

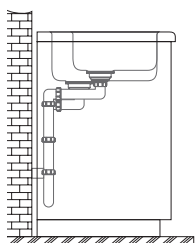
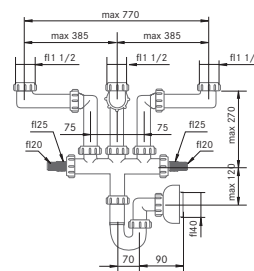

Los sifones salvaespacio dejan casi libre el mueble bajo fregadero, y aumentan su capacidad útil. Imprescindible para instalación de un Sorter.

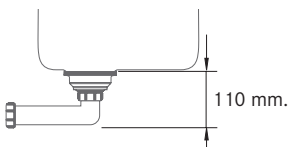

Distancia ocupada por debajo del fregadero

Válvulas (A, B, BG, C, D y DG) + codo del Sifón (SF1, SF2)

Nota

1 Los sifones están incluidos en muchos de los fregaderos (ya indicado en cada capítulo), pero son complementarios para todos los fregaderos Franke.
2 Todos los fregaderos equipan su/s correspondiente/s válvula/s, esta información hace referencia a los recambios pertinentes.

Complementos



Acabado

Válvula 2" con tapón
Acero Inoxidable
112.0156.161
7612318192891
Precio € 10

Recambio tapón
Negro
133.0156.191
7612318089115
Precio € 6

Válvula 'A'

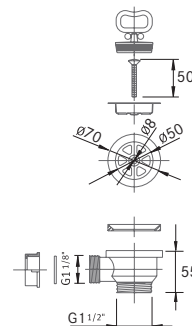

Acabado

Válvula 3" ½ con
cestillo
Acero Inoxidable
112.0323.096
7612981237226
Precio € 22

Recambio cestillo
manual
Acero Inoxidable
133.0156.169
7612318166274
Precio € 12

Válvula 'B'

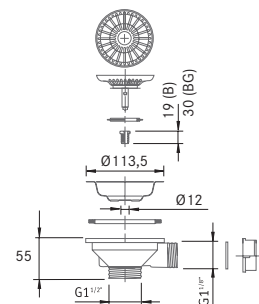

Acabado

Válvula automática de
3" ½ con cestillo
Mando estándar
Acero Inoxidable
112.0156.167
7612318192914
Precio € 41

Recambio cestillo
automático
Acero Inoxidable
133.0156.168
7612318189266
Precio € 12

Válvula 'C'

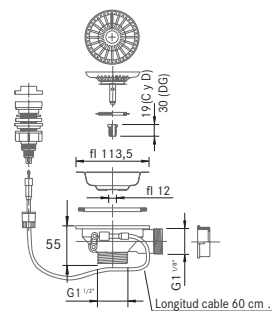



Acabado

Válvula automática de 3" ½ con cestillo
Mando cuadrado
Acero Inoxidable
112.0156.158
7612318243128
Precio € 45

Recambio cestillo automático
Acero Inoxidable
133.0156.168
7612318189266
Precio € 12

Válvula 'D'

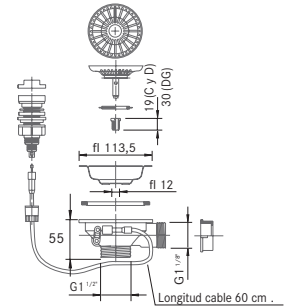

Acabado

Válvula automática de 3" ½ con cestillo
Mando cuadrado para fregaderos fragranite
Acero Inoxidable
112.0156.159
7612318243135
Precio € 44

Recambio cestillo automático
Acero Inoxidable
133.0156.168
7612318189266
Precio € 12

Válvula 'DG'

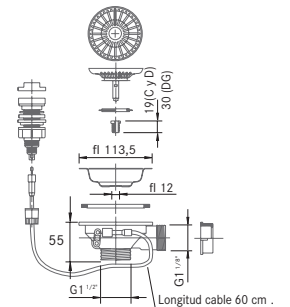

Acabado

Rebosadero
Acero Inoxidable

Rebosadero RE
FUN 112.0154.731
EAN 7612318192976
Precio € 9

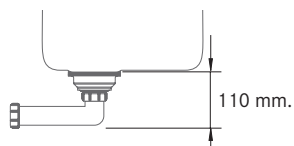
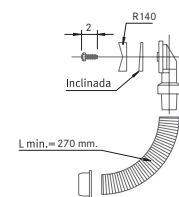

Distancia ocupada por debajo del fregadero
Válvulas (A, B, BG, C, D y DG) + codo del Sifón (SF1, SF2)

Nota

1 Los sifones están incluidos en muchos de los fregaderos (ya indicado en cada capítulo), pero son complementarios para todos los fregaderos Franke.
2 Todos los fregaderos equipan su/s correspondiente/s válvula/s, esta información hace referencia a los recambios pertinentes.

TARIFA PRECIOS 2016

Equipamiento integral para la cocina





FREGADEROS ENCASTRE INOX

EAN CODE	FUN	MODELO	PRECIO	PAG.
7612980643462	101.0198.559	FREG. AEX-610	390	338
7612318223328	101.0155.440	FREG. AIX-610 34	102	44
7612318221362	101.0152.653	FREG. AMX-610-52	187	41
7612318213824	101.0155.335	FREG. AMX-660	354	41
7612980527915	127.0179.081	FREG. CEX-610/210	890	31
7612981533274	101.0361.528	FREG. CIN-611/D PACK	100	45
7612981533281	101.0361.529	FREG. CIN-611/I PACK	100	45
7612318201395	101.0155.325	FREG. CIX-611 REV. 5/UNI.	105	45
7612318178697	101.0155.323	FREG. CIX-611/D	110	45
7612318178703	101.0155.327	FREG. CIX-611/I	110	45
7612318178727	101.0155.328	FREG. CIX-620	141	45
7612318178673	101.0152.656	FREG. CIX-620 5/UNI.	135	45
7612980441372	101.0155.818	FREG. EFN-614-78/D	133	44
7612980441389	101.0155.819	FREG. EFN-614-78/I	133	44
7612981533298	101.0361.530	FREG. EFX-610	123	44
7612980566334	101.0185.398	FREG. GOX-611/D	175	40
7612980566341	101.0185.399	FREG. GOX-611/I	175	40
7612980566358	101.0185.400	FREG. GOX-611L/D	202	40
7612980566365	101.0185.401	FREG. GOX-611L/I	202	40
7612980566372	101.0185.402	FREG. GOX-620	204	40
7612980566402	101.0185.405	FREG. LLX-611L/D	211	39
7612980566419	101.0185.406	FREG. LLX-611L/I	211	39
7612980566426	101.0185.407	FREG. LLX-620L	254	39
7612980566433	101.0185.408	FREG. LLX-651/D	308	39
7612980566440	101.0185.409	FREG. LLX-651/I	308	39
7612319617102	101.0068.368	FREG. NPX-611/D	452	35
7612319617119	101.0068.360	FREG. NPX-611/I	452	35
7612319617126	101.0068.373	FREG. NPX-620	634	35
7612981031848	101.0280.117	FREG. ONX-611 REV. 5/UNI	121	43
7612318210274	101.0155.454	FREG. ONX-611/D	132	43
7612318208875	101.0155.455	FREG. ONX-611/I	132	43
7612981031855	101.0280.118	FREG. ONX-620-79	148	43
7612981031862	101.0280.119	FREG. ONX-620-79 5/UNI	142	43
7612318177676	101.0280.120	FREG. ONX-621/D	216	43
7612318177683	101.0280.121	FREG. ONX-621/I	216	43
7612318076016	101.0155.386	FREG. PNX-621-E	424	42
7612318190873	101.0155.336	FREG. RAX-610-38	126	47
7612318190927	101.0155.337	FREG. RAX-610-38 5/UNI.	114	47
7612980596737	101.0190.646	FREG. RAX-611-K/D	129	47
7612980599684	101.0191.198	FREG. RAX-611-K/D 5/UNI.	118	47
7612980596751	101.0190.648	FREG. RAX-611-K/I	129	47
7612980596744	101.0190.647	FREG. RAX-611-K/I 5/UNI.	118	47
7612980596768	101.0190.649	FREG. RAX-620-K	156	47
7612980596775	101.0190.650	FREG. RAX-620-K 5/UNI.	146	47
7612318190903	101.0155.692	FREG. ROX-610-41N	131	47
7612318190910	101.0155.691	FREG. ROX-610-41N 5/UNI.	126	47
7612981601485	127.0373.627	FREG. BXX 210-16	245	59
7612981626686	127.0381.327	FREG. BXX 210-36	265	59
7612981626693	127.0381.328	FREG. BXX 210-40	269	59
7612981596736	127.0372.634	FREG. BXX 210-40 TL	500	61
7612981601508	127.0373.629	FREG. BXX 210-45	280	59

FREGADEROS ENCASTRE INOX (continuación)

EAN CODE	FUN	MODELO	PRECIO	PAG.
7612981627157	127.0381.510	FREG. BXX 210-50	286	60
7612981630416	127.0382.364	FREG. BXX 210-50 TL	540	61
7612981596750	127.0372.644	FREG. BXX 210-54	315	60
7612981626709	127.0381.329	FREG. BXX 210-68	386	60
7612981601621	127.0373.651	FREG. BXX 220-34-34	590	61
7612981601614	127.0373.630	FREG. BXX 260-34-16	560	61
7612981694555	122.0393.781	FREG. BXX-110-40	240	57
7612981694623	122.0393.807	FREG. BXX-110-45	255	57
7612981694647	122.0393.811	FREG. BXX-110-50	265	57
7612981694678	122.0393.818	FREG. BXX-110-68	340	57
7612981155629	127.0306.381	FREG. CLV-610 BLANCO	881	29
7612981155308	127.0306.327	FREG. CLV-610 NEGRO	870	29
7612981155575	127.0306.411	FREG. CLV-614-D BLANCO	978	29
7612981155650	127.0306.386	FREG. CLV-614-D NEGRO	966	29
7612981155582	127.0306.413	FREG. CLV-614-I BLANCO	978	29
7612981155667	127.0306.387	FREG. CLV-614-I NEGRO	966	29
7612142231056	127.0039.221	FREG. KBX-210-45	580	55
7612142231087	127.0039.227	FREG. KBX-210-55	705	55
7612980426157	122.0152.506	FREG. KBX-110-70	710	55
7612981307295	127.0338.569	FREG. LAX 211-W-45-I	962	33
7612981307554	127.0338.606	FREG. LAX-210-W-36	926	33
7612981307516	127.0338.601	FREG. LAX-211-W-45-D	962	33
7612980641994	127.0198.311	FREG. PPX-210-44	483	37
7612980641635	127.0198.245	FREG. PPX-210-58	503	37
7612980641314	127.0198.197	FREG. PPX-210-78 TL	590	37
7612980641291	127.0198.194	FREG. PPX-220 TL	835	36
7612980642267	127.0198.354	FREG. PPX-260 TL	770	37
7612981544676	127.0363.290	FREG. QAX-210	120	67
7612318077518	122.0155.418	CUBETA AA	71	65
7612318077556	122.0155.422	CUBETA AA 5/UNI.	68	65
7612980566747	122.0185.449	CUBETA FLATIRON-I	239	66
7612980566730	122.0185.448	CUBETA FLATIRON-ME	233	66
7612980566754	122.0185.450	CUBETA FLATIRON-MU	277	66
7612318077488	122.0155.407	CUBETA I	98	64
7612318077525	122.0155.419	CUBETA I 5/UNI.	95	64
7612318169145	122.0155.425	CUBETA ME	96	64
7612318169152	122.0155.426	CUBETA ME 5/UNI.	93	64
7612318169121	122.0155.423	CUBETA MI	149	63
7612318169138	122.0155.424	CUBETA MI 5/UNI.	145	63
7612318169169	122.0155.428	CUBETA MU	136	63
7612318169176	122.0155.429	CUBETA MU 5/UNI.	132	63
7612981609764	122.0375.818	CUBETA MU PLUS	138	62
7612981609771	122.0375.820	CUBETA MU PLUS 5/UNI.	134	62
7612318077495	122.0155.415	CUBETA P	105	65
7612318077532	122.0155.420	CUBETA P 5/UNI.	102	65
7612318077501	122.0155.416	CUBETA PI	104	65
7612318077549	122.0155.421	CUBETA PI 5/UNI.	101	65
7612319198335	122.0021.446	FREG. BLOCK BMG AMX-120	348	67
7612319198359	122.0021.448	FREG. BLOCK BMG AMX-160	418	67

Tarifa Precios 2016



FREGADEROS ENCASTRE INOX (continuación)

EAN CODE	FUN	MODELO	PRECIO	PAG.
7612980529902	122.0179.411	FREG. PEX-110-36 AD	610	51
7612980529889	122.0179.399	FREG. PEX-110-45 AD	650	51
7612980529698	122.0179.369	FREG. PEX-110-72 AD	700	51
7612980675159	122.0203.472	FREG. PPX-110-38	468	53
7612980675142	122.0203.471	FREG. PPX-110-52	489	53
7612980641376	122.0198.208	FREG. PPX-110-72	565	52
7612980642342	122.0198.364	FREG. PPX-111	937	53



FREGADEROS TECTONITE

EAN CODE	FUN	MODELO	PRECIO	PAG.
7612981533229	114.0361.522	FREG. SID-610 BLANCO POLAR	172	81
7612981533236	114.0361.523	FREG. SID-610 CAFE CREME	182	81
7612981533243	114.0361.524	FREG. SID-610 CARBONE	182	81
7612981533250	114.0361.525	FREG. SID-610 INDRIYA BROWN	182	81
7612981533267	114.0361.526	FREG. SID-610 TITANIUM	182	81
7612981031473	114.0280.068	FREG. SID-611L BLANCO POLAR	209	81
7612980566075	114.0185.381	FREG. SID-611L CAFE CREME	234	81
7612980566051	114.0185.338	FREG. SID-611L CARBONE	235	81
7612981031480	114.0280.069	FREG. SID-611L INDRIYA BROWN	241	81
7612981031497	114.0280.070	FREG. SID-611L TITANIUM	235	81
7612981031503	114.0280.071	FREG. SID-620 BLANCO POLAR	257	81
7612980566266	114.0185.391	FREG. SID-620 CAFE CREME	281	81
7612980566235	114.0185.388	FREG. SID-620 CARBONE	281	81
7612981031510	114.0280.072	FREG. SID-620 INDRIYA BROWN	287	81
7612981031527	114.0280.073	FREG. SID-620 TITANIUM	281	81
7612981031541	114.0280.075	FREG. SID-651 BLANCO POLAR	270	81
7612980566211	114.0185.386	FREG. SID-651 CAFE CREME	285	81
7612980566099	114.0185.383	FREG. SID-651 CARBONE	285	81
7612981031558	114.0280.076	FREG. SID-651 INDRIYA BROWN	295	81
7612981031534	114.0280.074	FREG. SID-651 TITANIUM	285	81
7612981268985	125.0332.398	FREG. SID-110-34 BLANCO POLAR	188	83
7612981268992	125.0332.399	FREG. SID-110-34 CAFE CREME	214	83
7612981269067	125.0332.327	FREG. SID-110-34 CARBONE	214	83
7612981031565	125.0280.077	FREG. SID-110-34 INDRIYA BROWN	219	83
7612981031572	125.0280.078	FREG. SID-110-34 TITANIUM	214	83
7612981269043	125.0332.323	FREG. SID-110-50 BLANCO POLAR	214	83

FREGADEROS TECTONITE (continuación)

EAN CODE	FUN	MODELO	PRECIO	PAG.
7612981269050	125.0332.326	FREG. SID-110-50 CAFE CREME	238	83
7612981269036	125.0332.322	FREG. SID-110-50 CARBONE	238	83
7612981031589	125.0280.079	FREG. SID-110-50 INDRIYA BROWN	243	83
7612981031596	125.0280.080	FREG. SID-110-50 TITANIUM	238	83
7612981269012	125.0332.300	FREG. SID-160 BLANCO POLAR	243	83
7612981269029	125.0332.321	FREG. SID-160 CAFE CREME	286	83
7612981268503	125.0332.299	FREG. SID-160 CARBONE	286	83
7612981031602	125.0280.081	FREG. SID-160 INDRIYA BROWN	292	83
7612981031619	125.0280.082	FREG. SID-160 TITANIUM	286	83



FREGADEROS FRAGRANITE

EAN CODE	FUN	MODELO	PRECIO	PAG.
7612980561865	114.0184.385	FREG. ACG 610 BLANCO POLAR	448	72
7612980561780	114.0184.376	FREG. ACG 610 GRAFITO	457	72
7612980665808	114.0201.744	FREG. ACG 610 SAHARA	457	72
7612981037307	114.0281.904	FREG. BFG 611-78 ALUMINIO	262	73
7612981037710	114.0281.905	FREG. BFG 611-78 BLANCO POLAR	231	73
7612981037758	114.0281.909	FREG. BFG 611-78 CHOCOLATE	262	73
7612981037727	114.0281.906	FREG. BFG 611-78 GRAFITO	262	73
7612981037734	114.0281.907	FREG. BFG 611-78 ONYX	272	73
7612981037741	114.0281.908	FREG. BFG 611-78 SAHARA	262	73
7612981037765	114.0281.910	FREG. BFG 620 ALUMINIO	319	73
7612981037772	114.0281.911	FREG. BFG 620 BLANCO POLAR	285	73
7612981037819	114.0281.915	FREG. BFG 620 CHOCOLATE	319	73
7612981037789	114.0281.912	FREG. BFG 620 GRAFITO	319	73
7612981037796	114.0281.913	FREG. BFG 620 ONYX	330	73
7612981037802	114.0281.914	FREG. BFG 620 SAHARA	319	73
7612980414192	114.0150.183	FREG. MRG-611 ALUMINIO	329	75
7612318269135	114.0155.461	FREG. MRG-611 BLANCO POLAR	320	75
7612318269111	114.0155.457	FREG. MRG-611 GRAFITO	329	75
7612980451463	114.0157.493	FREG. MRG-611 ONYX	339	75
7612318269128	114.0155.459	FREG. MRG-611 SAHARA	329	75
7612980458486	114.0158.781	FREG. MRG-611L ALUMINIO	362	75
7612318269166	114.0155.468	FREG. MRG-611L BLANCO POLAR	359	75
7612318269142	114.0155.462	FREG. MRG-611L GRAFITO	362	75
7612980451371	114.0157.482	FREG. MRG-611L ONYX	372	75
7612318269159	114.0155.467	FREG. MRG-611L SAHARA	362	75
7612980417353	114.0150.726	FREG. MRG-620 ALUMINIO	383	75

304 — 305



FREGADEROS FRAGRANITE (continuación)

EAN CODE	FUN	MODELO	PRECIO	PAG.
7612980442416	114.0155.999	FREG. MRG-620 BLANCO POLAR	376	75
7612980442409	114.0155.998	FREG. MRG-620 GRAFITO	383	75
7612980451487	114.0157.497	FREG. MRG-620 ONYX	395	75
7612980442393	114.0155.997	FREG. MRG-620 SAHARA	383	75
7612980414208	114.0150.193	FREG. MRG-651 ALUMINIO	376	75
7612318269197	114.0155.486	FREG. MRG-651 BLANCO POLAR	368	75
7612318269173	114.0155.484	FREG. MRG-651 GRAFITO	376	75
7612980451517	114.0157.500	FREG. MRG-651 ONYX	397	75
7612318269180	114.0155.485	FREG. MRG-651 SAHARA	376	75
7612980449675	114.0157.244	FREG. MTF-611/D BLANCO POLAR	698	71
7612980450060	114.0157.287	FREG. MTF-611/D NEGRO ONYX	718	71
7612980447503	114.0157.003	FREG. MTF-611/I BLANCO POLAR	698	71
7612980449835	114.0157.264	FREG. MTF-611/I NEGRO ONYX	718	71
7612318242442	125.0155.669	FREG. KBG-110-34 ALUMINIO	370	77
7612318242459	125.0155.670	FREG. KBG-110-34 BLANCO POLAR	365	77
7612315102275	125.0158.639	FREG. KBG-110-34 CHOCOLATE	370	77
7612318242435	125.0155.668	FREG. KBG-110-34 GRAFITO	370	77
7612980460632	125.0159.331	FREG. KBG-110-34 ONYX	374	77
7612318242428	125.0155.667	FREG. KBG-110-34 SAHARA	370	77
7612318242497	125.0155.673	FREG. KBG-110-50 ALUMINIO	467	77
7612318242503	125.0155.674	FREG. KBG-110-50 BLANCO POLAR	427	77
7612315102282	125.0158.635	FREG. KBG-110-50 CHOCOLATE	467	77
7612318242480	125.0155.672	FREG. KBG-110-50 GRAFITO	467	77
7612980460649	125.0159.335	FREG. KBG-110-50 ONYX	473	77
7612318242473	125.0155.671	FREG. KBG-110-50 SAHARA	467	77
7612980798919	125.0251.997	FREG. KBG-110-70 ALUMINIO	549	77
7612980696734	125.0205.768	FREG. KBG-110-70 BLANCO POLAR	538	77
7612980530007	125.0179.432	FREG. KBG-110-70 CHOCOLATE	549	77
7612980696765	125.0205.771	FREG. KBG-110-70 GRAFITO	549	77
7612980701858	125.0250.193	FREG. KBG-110-70 ONYX	554	77
7612318242541	125.0155.677	FREG. KBG-160 ALUMINIO	534	77
7612318242558	125.0155.678	FREG. KBG-160 BLANCO POLAR	516	77
7612315102299	125.0158.642	FREG. KBG-160 CHOCOLATE	534	77
7612318242534	125.0155.676	FREG. KBG-160 GRAFITO	534	77
7612980460656	125.0159.337	FREG. KBG-160 ONYX	541	77
7612318242527	125.0155.675	FREG. KBG-160 SAHARA	534	77
7612981286156	124.0335.697	FREG. MRK-611-100 CASHMERE	710	88
7612981286132	124.0335.694	FREG. MRK-611-100 GLACIER	710	88
7612981286149	124.0335.696	FREG. MRK-611-100 MAGNOLIA	710	88
7612981286200	124.0335.702	FREG. MRK-651 CASHMERE	710	88
7612981286187	124.0335.700	FREG. MRK-651 GLACIER	710	88

FREGADEROS FRACERAM

EAN CODE	FUN	MODELO	PRECIO	PAG.
7612981286194	124.0335.701	FREG. MRK-651 MAGNOLIA	710	88
7612981287092	124.0335.845	FREG. MTK-610-58 CASHMERE	470	87
7612981286330	124.0335.706	FREG. MTK-610-58 GLACIER	470	87
7612981287085	124.0335.844	FREG. MTK-610-58 MAGNOLIA	470	87
7612981287177	124.0335.862	FREG. MTK-611-D CASHMERE	699	87
7612981286354	124.0335.708	FREG. MTK-611-D GLACIER	699	87
7612981287160	124.0335.859	FREG. MTK-611-D MAGNOLIA	699	87
7612981287139	124.0335.855	FREG. MTK-611-I CASHMERE	699	87
7612981286347	124.0335.707	FREG. MTK-611-I GLACIER	699	87
7612981287122	124.0335.853	FREG. MTK-611-I MAGNOLIA	699	87
7612981287252	124.0335.871	FREG. MTK-651-D CASHMERE	740	87
7612981286378	124.0335.710	FREG. MTK-651-D GLACIER	740	87
7612981287245	124.0335.870	FREG. MTK-651-D MAGNOLIA	740	87
7612981287214	124.0335.866	FREG. MTK-651-I CASHMERE	740	87
7612981286361	124.0335.709	FREG. MTK-651-I GLACIER	740	87
7612981287207	124.0335.865	FREG. MTK-651-I MAGNOLIA	740	87
7612981287290	126.0335.876	FREG. KBK-110-40 CASHMERE	530	89
7612981286385	126.0335.711	FREG. KBK-110-40 GLACIER	530	89
7612981287283	126.0335.875	FREG. KBK-110-40 MAGNOLIA	530	89
7612981287337	126.0335.881	FREG. KBK-110-50 CASHMERE	590	89
7612981286392	126.0335.712	FREG. KBK-110-50 GLACIER	590	89
7612981287320	126.0335.880	FREG. KBK-110-50 MAGNOLIA	590	89
7612981287375	126.0335.885	FREG. KBK-160 CASHMERE	650	89
7612981286408	126.0335.714	FREG. KBK-160 GLACIER	650	89
7612981287368	126.0335.884	FREG. KBK-160 MAGNOLIA	650	89
7612315075777	130.0085.739	FREG. BAK-710 BLANCO	325	91
7612315075784	130.0085.740	FREG. BAK-720 BLANCO	525	91

Tarifa Precios 2016



FREGADEROS SOLID SURFACE

EAN CODE	FUN	MODELO	PRECIO	PAG.
7612981253936	125.0328.044	CUBETA FSS 110 15 PURE WHITE WWK	229	94
7612981253929	125.0328.043	CUBETA FSS 110 25 PURE WHITE WWK	250	94
7612981253745	125.0327.939	CUBETA FSS 110 33 BEIGE CREAM WWK	291	94
7612981253738	125.0327.938	CUBETA FSS 110 33 MILK SHAKE WWK	291	94
7612981253752	125.0327.940	CUBETA FSS 110 33 NATURAL WHITE WWK	291	94
7612981253721	125.0327.937	CUBETA FSS 110 33 PURE WHITE WWK	270	94
7612981253844	125.0327.965	CUBETA FSS 110 40 BEIGE CREAM WWK	307	94
7612981253837	125.0327.964	CUBETA FSS 110 40 MILK SHAKE WWK	307	94
7612981253851	125.0327.966	CUBETA FSS 110 40 NATURAL WHITE WWK	307	94
7612981253820	125.0327.963	CUBETA FSS 110 40 PURE WHITE WWK	291	94
7612981254032	125.0328.054	CUBETA FSS 110 45 PURE WHITE WWK	310	95
7612981253882	125.0327.969	CUBETA FSS 110 50 BEIGE CREAM WWK	322	95
7612981253875	125.0327.968	CUBETA FSS 110 50 MILK SHAKE WWK	322	95
7612981253899	125.0327.970	CUBETA FSS 110 50 NATURAL WHITE WWK	322	95
7612981253868	125.0327.967	CUBETA FSS 110 50 PURE WHITE WWK	302	95
7612981253905	125.0328.041	CUBETA FSS 110 60 PURE WHITE WWK	338	95
7612981253400	125.0327.935	CUBETA FSS 110 70 BEIGE CREAM WWK	395	95
7612981253394	125.0327.934	CUBETA FSS 110 70 MILK SHAKE WWK	395	95
7612981253714	125.0327.936	CUBETA FSS 110 70 NATURAL WHITE WWK	395	95
7612981253387	125.0327.933	CUBETA FSS 110 70 PURE WHITE WWK	380	95
7612318289256	113.0285.394	LAVABO 450x300mm PURE WHITE FSS	244	96
7612318289294	113.0285.397	LAVABO 450x300mm R20 PURE WHITE FSS	265	97
7612318289270	113.0285.396	LAVABO 500x200x115mm PURE WHITE FSS	218	96
7612318289249	113.0284.581	LAVABO 500x300mm PURE WHITE FSS	265	96
7612318289287	113.0285.398	LAVABO 500x310x120mm PURE WHITE FSS	291	97
7612318289263	113.0285.395	LAVABO 500x350mm PURE WHITE FSS	281	96
7612981785864	113.0442.404	LAVABO COVER 85 PURE WHITE FSS	779	98
7612981785871	113.0442.405	LAVABO COVER 50 PURE WHITE FSS	733	98
7612981785895	113.0442.407	LAVABO KUARDA 50 PURE WHITE FSS	394	98
7612981785901	113.0442.408	LAVABO KUARDA Plus 50 PURE WHITE FSS	510	98
7612981788612	113.0442.409	LAVABO CURVE 85 PURE WHITE FSS	369	99

FREGADEROS SOLID SURFACE (continuación)

EAN CODE	FUN	MODELO	PRECIO	PAG.
7612981788629	113.0442.410	LAVABO CURVE PLUS 85 PURE WHITE FSS	485	99
7612981788643	113.0442.422	LAVABO CURVE 50 PURE WHITE FSS	326	99
7612981788650	113.0442.423	LAVABO CURVE PLUS 50 PURE WHITE FSS	442	99
7612981788674	113.0442.425	LAVABO OVALO 40 PURE WHITE FSS	283	100
7612981788681	113.0442.426	LAVABO OVALO PLUS 40 PURE WHITE FSS	399	100
7612981788698	113.0442.427	LAVABO OVALO 45 PURE WHITE FSS	289	100
7612981788711	113.0442.429	LAVABO OVALO PLUS 45 PURE WHITE FSS	406	100
7612981788728	113.0442.430	LAVABO OVALO 50 PURE WHITE FSS	299	101
7612981788735	113.0442.431	LAVABO OVALO PLUS 50 PURE WHITE FSS	416	101
7612981788759	113.0442.432	LAVABO CIRCLE 30 PURE WHITE FSS	270	101
7612981788766	113.0442.434	LAVABO CIRCLE PLUS 30 PURE WHITE FSS	386	101



GRIFERÍA

EAN CODE	FUN	MODELO	PRECIO	PAG.
7612981602949	115.0373.926	MONOMANDO AMBIENT CROMADO V2	142	119
7612981603069	115.0373.947	MONOMANDO AMBIENT PULL-OUT SPRAY CROMADO V2	224	119
7612980955114	115.0265.997	MONOMANDO AMBIENT SEMI-PRO CROMADO	285	117
7612980090242	115.0083.834	MONOMANDO ATLAS INOX	206	129
7612980090068	115.0083.791	MONOMANDO ATLAS PULL-OUT INOX	218	129
7612980504558	115.0174.586	MONOMANDO CENTINOX SEMI-PRO CROMADO	655	115
7612981428181	115.0352.510	MONOMANDO FLUENCE PULL-OUT CROMADO	295	121
7612981428174	115.0352.508	MONOMANDO FLUENCE CROMADO	235	121
7612318242756	115.0154.061	MONOMANDO DIAMANTIS 2 ABATIBLE CROMADO	218	135
7612980956296	115.0266.451	MONOMANDO ELEGANCE CROMADO	133	133
7612980633067	115.0196.552	MONOMANDO GALILEO CROMADO	92	131
7612980522132	115.0177.748	MONOMANDO LOUNGE CROMADO	203	130
7612980521920	115.0177.706	MONOMANDO LOUNGE SEMI-PRO CROMADO	365	116
7612980414697	115.0150.260	MONOMANDO MAXXIS SPRAY CROMADO	354	112
7612981585730	115.0370.689	MONOMANDO NEPTUNE CLEAR WATER	302	139



GRIFERÍA (continuación)

EAN CODE	FUN	MODELO	PRECIO	PAG.
7612981602963	115.0373.928	MONOMANDO NEPTUNE EVO CROMADO	190	123
7612981602970	115.0373.929	MONOMANDO NEPTUNE EVO CR/BLA	190	123
7612981602987	115.0373.930	MONOMANDO NEPTUNE EVO CR/NEG	190	123
7612981603045	115.0373.944	MONOMANDO NEPTUNE EVO PULL-OUT CR/BLA	240	123
7612981603052	115.0373.945	MONOMANDO NEPTUNE EVO PULL-OUT CR/NEG	240	123
7612981603038	115.0373.943	MONOMANDO NEPTUNE EVO PULL-OUT CROMADO	240	123
7612981602994	115.0373.941	MONOMANDO NEPTUNE STYLE CROMADO	165	123
7612980937677	115.0263.158	MONOMANDO NEPTUNE STYLE WINDOW CROMADO	262	134
7612980632992	115.0196.526	MONOMANDO OVERSIZE SEMI-PRO	679	113
7612197035654	115.0029.586	MONOMANDO PLATINO CROMADO	82	132
7612319477485	115.0028.206	MONOMANDO RETRO ABATIBLE BRONCE	329	135
7612318192570	115.0154.083	MONOMANDO RETRO ABATIBLE CROMADO	296	135
7612980441075	115.0155.772	MONOMANDO SUPER WINDOW CROMADO	468	137
7612981602321	115.0373.790	MONOMANDO ACTIVE PLUS CROMADO	152	125
7612981603151	115.0373.966	MONOMANDO ACTIVE PLUS PULL-OUT SPRAY CROMADO	240	125
7612981602444	115.0373.802	MONOMANDO ACTIVE PLUS SAHARA	185	127
7612981602550	115.0373.817	MONOMANDO ACTIVE PLUS BLANCO POLAR	185	127
7612981602574	115.0373.820	MONOMANDO ACTIVE PLUS GRAFITO	185	127
7612981602581	115.0373.821	MONOMANDO ACTIVE PLUS ONYX	185	127
7612981602093	115.0373.770	MONOMANDO ACTIVE PLUS PULL-OUT CROMADO	218	125
7612981602628	115.0373.833	MONOMANDO ACTIVE PLUS PULL-OUT SAHARA	250	127
7612981601973	115.0373.888	MONOMANDO ACTIVE PLUS PULL-OUT BLANCO POLAR	250	127
7612981601997	115.0373.890	MONOMANDO ACTIVE PLUS PULL-OUT GRAFITO	250	127
7612981602000	115.0373.901	MONOMANDO ACTIVE PLUS PULL-OUT ONYX	250	127
7612319447532	115.0055.176	MONOMANDO WINDOW CROMADO	405	137
7612319306600	115.0027.865	MONOMANDO ZODIACO SPRAY CROMADO	311	133
7612980534739	120.0179.978	MONOMANDO ATLAS CLEAR INOX	339	141
7612980534746	120.0179.979	MONOMANDO EOS CLEAR INOX	349	141
7612980511396	119.0176.057	DISPENSADOR JABON CENTINOX	489	142
7612318200374	119.0154.717	DISPENSADOR JABON NOVA CROMADO	108	143



GRIFERÍA (continuación)

EAN CODE	FUN	MODELO	PRECIO	PAG.
7612980544769	119.0181.657	DISPENSADOR JABON NOVINOX	73	143
7612980383092	119.0044.833	DISPENSADOR JABON NOVITA	49	143
7612318255602	119.0070.907	DISPENSADOR JABON PLANAR	193	143
7612981049416	133.0284.026	FILTER FRANKE CLEAR WATER	131	138
7612981049300	133.0284.025	KIT AGUA FILTRADA FRANKE CLEAR WATER	223	138



CAMPANAS

EAN CODE	FUN	MODELO	PRECIO	PAG.
7612981531416	110.0361.049	CAMPANA TUBE ISLA FTU 3807 I XS 77H	890	162
7612981531287	110.0361.046	CAMPANA CRYSTAL FCR 925 TC BK/XS	530	178
7612981618650	110.0379.172	CAMPANA CRYSTAL FCR 925 TC WH/XS	550	178
7612980921140	110.0260.658	CAMPANA CRYSTAL TOUCH ISLA FCR 925 I TC BK XS	998	161
7612981617622	110.0378.744	CAMPANA FORMAT PLUS ISLA FDFPL 905 I XS	890	163
7612980660865	110.0200.745	CAMPANA CS-262 BLANCA FTC 6032 2V WH V2	105	186
7612980660858	110.0200.742	CAMPANA CS-262 INOX FTC 6032 2V GR/XS V2	109	186
7612319429996	110.0017.937	CAMPANA D'ECO 60 FDL 664 XS	176	181
7612319430008	110.0015.212	CAMPANA D'ECO 70 FDL 764 XS	192	181
7612319430015	110.0015.213	CAMPANA D'ECO 90 FDL 964 XS	199	181
7612981576110	110.0368.794	CAMPANA DOWN DRAFT BLANCO FDW 908 IB WH	1738	155
7612981558802	110.0365.588	CAMPANA DOWN DRAFT NEGRO FDW 908 IB XS	1738	155
7612981618636	110.0379.140	CAMPANA FORMAT FDF 12254 XS	450	180
7612981618612	110.0379.138	CAMPANA FORMAT FDF 7254 XS	360	180
7612981618629	110.0379.139	CAMPANA FORMAT FDF 9254 XS	370	180
7612981617615	110.0378.743	CAMPANA FORMAT PLUS FDFPL 905 W XS	599	180
7612981468057	110.0355.685	CAMPANA FGB GALAXY/3 520 CA WH	660	183
7612981468040	110.0355.684	CAMPANA FGB GALAXY/3 520 CA XS	660	183
7612981468071	110.0355.687	CAMPANA FGB GALAXY/3 770 CA WH	695	183
7612981468064	110.0355.686	CAMPANA FGB GALAXY/3 770 CA XS	695	183
7612981427450	110.0352.039	CAMPANA MARIS ISLA FCBI 1204 C X	1100	158
7612981467739	110.0355.669	CAMPANA GALAXY SLIM/3 FGSP 1000 WHG EU16	1780	157

Tarifa Precios 2016



CAMPANAS (continuación)

EAN CODE	FUN	MODELO	PRECIO	PAG.
7612980921188	110.0260.672	CAMPANA BOX PLUS FBI 537 XS	390	184
7612980921195	110.0260.673	CAMPANA BOX PLUS FBI 737 XS	420	184
7612980660704	110.0200.725	CAMPANA GAX FTC 932 XS V2	263	186
7612980018598	110.0042.536	CAMPANA GLASS ISLA FGL 905-P I XS	690	161
7612980630684	110.0196.046	CAMPANA ITALIA 60 FDF 6357 XS	268	181
7612980630691	110.0196.047	CAMPANA ITALIA 70 FDF 7357 XS	281	181
7612980630707	110.0196.048	CAMPANA ITALIA 90 FDF 9357 XS	292	181
7612981306045	110.0338.357	CAMPANA MARIS PLUS FMPL 906 BK B	990	170
7612981306052	110.0338.358	CAMPANA MARIS PLUS FMPL 906 WH B	990	170
7612981306342	110.0338.390	CAMPANA MARIS FCBU 1204 C WH	2184	159
7612981306069	110.0338.359	CAMPANA MARIS FGB 906 W AC	1924	171
7612981765859	110.0437.300	CAMPANA MARIS FMA 605 BK A CHIM	595	172
7612981765873	110.0437.392	CAMPANA MARIS FMA 605 WH A CHIM	595	172
7612981765866	110.0437.391	CAMPANA MARIS FMA 905 BK A CHIM	610	172
7612981765880	110.0437.393	CAMPANA MARIS FMA 905 WH A CHIM	610	172
7612981005672	110.0275.345	CAMPANA MEGAFLEX FTC 626 V2	645	186
7612981005689	110.0275.346	CAMPANA MEGAFLEX FTC 926 V2	693	186
7612981668150	110.0389.128	CAMPANA NEPTUNE FNE 905 XS LED	419	179
7612981667597	110.0389.065	CAMPANA NEPTUNE ISLA FNE 905 I XS LED	866	163
7612981006365	110.0275.412	CAMPANA PLANAR 45 ISLA FPL 457 I XS 645H V2	1118	160
7612981534639	110.0361.890	CAMPANA PROJECT FPJ 615 V BK A	440	177
7612981534653	110.0361.903	CAMPANA PROJECT FPJ 615 V WH A	440	177
7612981534646	110.0361.902	CAMPANA PROJECT FPJ 915 V BK A	450	177
7612981534677	110.0361.907	CAMPANA PROJECT FPJ 915 V WH A	450	177
7612981614669	110.0377.731	CAMPANA SMART ONE FSMO 905 BK	495	175
7612981614676	110.0377.732	CAMPANA SMART ONE FSMO 805 BK	485	175
7612981614683	110.0377.733	CAMPANA SMART ONE FSMO 605 BK	470	175
7612981040321	110.0282.634	CAMPANA SINOS FSN 908 BK A	1144	169
7612981040338	110.0282.635	CAMPANA SINOS FSN 908 WH A	1144	169
7612980435401	110.0154.554	CAMPANA SLIDE NEGRA FSL 905 BK/XS	582	173
7612981425555	110.0351.348	CAMPANA STILNOVO FSTP 60 5 N X FRANK	473	185

CAMPANAS (continuación)

EAN CODE	FUN	MODELO	PRECIO	PAG.
7612981425586	110.0351.376	CAMPANA STILNOVO FSTP 90 5 N X FRANK	504	185
7612980921171	110.0260.671	CAMPANA SWING BLANCA FSW 918 WH XS V2	2075	164
7612980921164	110.0260.660	CAMPANA SWING NEGRA FSW 918 BK XS V2	2075	164
7612980661053	110.0200.767	GRUPO FILTRANTE FBI 502 XS V2	163	185
7612980661077	110.0200.768	GRUPO FILTRANTE FBI 702 XS V2	180	185
7612981040338	110.0200.792	LARGE SCREEN FLS 905 WH	1400	165
7612981040321	110.0200.789	LARGE SCREEN FLS 905 BK	1400	165
7612981614980	110.0377.744	CAMPANA MYTHOS 80 FMY 806 BK	910	167
7612981615024	110.0377.748	CAMPANA MYTHOS 80 FMY 806 WH	910	167



HORNOS Y MICROONDAS

EAN CODE	FUN	MODELO	PRECIO	PAG.
7612981604530	116.0374.297	HORNO CRYSTAL CR 913 M XS DCT TFT	1800	203
7612981604585	116.0374.302	HORNO CRYSTAL CR 982 M XS DCT TFT	1600	203
7612981604516	116.0374.295	HORNO CRYSTAL CR 913 M BK DCT TFT	1800	201
7612981604561	116.0374.300	HORNO CRYSTAL CR 982 M BK DCT TFT	1600	201
7612981604523	116.0374.296	HORNO CRYSTAL CR 913 M WH DCT TFT	1800	205
7612981604578	116.0374.301	HORNO CRYSTAL CR 982 M WH DCT TFT	1600	205
7612981792299	116.0443.716	HORNO GLASS LINEAR GL 42 XS	275	211
7612980556878	116.0183.495	HORNO GLASS LINEAR GL 62 M XS V2	414	211
7612981022891	116.0278.875	HORNO GLASS LINEAR GL 66 M NT BK	455	210
7612981533144	116.0361.514	HORNO GLASS LINEAR GL 66 M NT WH	455	210
7612980556885	116.0183.496	HORNO GLASS LINEAR GL 66 M NT XS	426	210
7612980548286	116.0182.151	HORNO GLASS LINEAR GL 76 M LD XS	609	210
7612980548293	116.0182.152	HORNO GLASS LINEAR GL 76 M RD XS	609	210
7612980883813	116.0255.248	HORNO MAXI 90 FMXO 86 M XS	1074	213
7612980542659	116.0181.165	HORNO SMART 45 BLANCO FMO 46 SG 71 WH	458	209
7612980542642	116.0181.164	HORNO SMART 45 INOX FMO 46 SM 71 XS	478	209
7612981600266	116.0373.440	HORNO SMART SM 86 M XS /N	478	207
7612981600419	116.0373.507	HORNO SMART SM 62 M XS 2L /N	428	209



HORNOS Y MICROONDAS (continuación)

EAN CODE	FUN	MODELO	PRECIO	PAG.
7612981618568	116.0379.418	HORNO SMART GLASS SG 62 WH	410	209
7612981600440	116.0373.510	HORNO SMART GLASS SG 62 M MI /N	410	209
7612981600495	116.0373.515	HORNO COUNTRY FLAT CF 55M CO/N (COBRE)	570	213
7612981052423	116.0284.870	HORNO SMART PYRO SM 760 P XS	725	207
7612981684808	131.0391.302	MICROONDAS CRYSTAL FMW 250 CR2 G WH	430	215
7612981685515	131.0391.303	MICROONDAS CRYSTAL FMW 250 CS2 G XS	430	215
7612981685522	131.0391.304	MICROONDAS CRYSTAL FMW 250 CR2 G BK	430	215
7612980943142	131.0264.294	MICROONDAS SMART FMW 250 SM G XS	315	216
7612980412549	131.0087.743	MICROONDAS TECH 17 G FMW 170 MD G XS	288	216



PLACAS DE COCCIÓN

EAN CODE	FUN	MODELO	PRECIO	PAG.
7612981604486	106.0374.292	PLACA GAS CRYSTAL FHCR 1204 3G TC HE BK C	890	239
7612981604493	106.0374.293	PLACA GAS CRYSTAL FHCR 1204 3G TC HE WH C	890	239
7612981604370	106.0374.280	PLACA GAS CRYSTAL FHCR 604 4G HE BK C	590	239
7612981604387	106.0374.281	PLACA GAS CRYSTAL FHCR 604 4G HE WH C	590	239
7612981604400	106.0374.283	PLACA GAS CRYSTAL FHCR 755 4G TC HE BK C	830	238
7612981604417	106.0374.284	PLACA GAS CRYSTAL FHCR 755 4G TC HE WH C	830	238
7612981604455	106.0374.288	PLACA GAS CRYSTAL FHCR 905 4G TC HE BK C	880	237
7612981604462	106.0374.290	PLACA GAS CRYSTAL FHCR 905 4G TC HE WH C	880	237
7612981604356	106.0374.275	PLACA GAS CRYSTAL DOMINO FHCR 301 1TC HE BK C	365	239
7612981604363	106.0374.278	PLACA GAS CRYSTAL DOMINO FHCR 302 2G HE BK C	395	239
7612980558490	106.0183.748	PLACA GAS FHL 604 4G XS E	234	242
7612980558520	106.0183.761	PLACA GAS FHL 704 4G TC XS E	332	242
7612980823888	106.0253.138	PLACA GAS GLASS LINEAR 604 4G TC BK C	402	241
7612980823949	106.0253.146	PLACA GAS GLASS LINEAR 905 4G TC BK C	545	241
7612981126926	106.0301.092	PLACA GAS GLS 604 4G BK C	317	241
7612981126971	106.0301.097	PLACA GAS GLS 705 4G TC BK C	411	241
7612980799640	106.0252.175	PLACA GAS OVERSIZE FHOS 755 4G TC XS C	1100	242



PLACAS DE COCCIÓN (continuación)

EAN CODE	FUN	MODELO	PRECIO	PAG.
7612980542505	108.0181.144	INDUCCION 2 PIN 320 FHFB 302 21 T	501	233
7612980542611	108.0181.161	INDUCCION 3 PIN SUPER STRETTA FHBP 803 3I T XS	816	233
7612981050696	108.0284.389	INDUCCION 4 PIN 630 BLANCO FHBP 603-1 3I T WH	695	232
7612980542598	108.0181.159	INDUCCION 4 PIN 630 FHBP 603 3I T XS	546	233
7612980956487	108.0266.463	INDUCCION 6 PIN 640 FH 604-1E 4I T PWL	499	233
7612981619466	108.0379.465	INDUCCION MYTHOS FHMT 604 2FLEXI INT	995	229
7612981619473	108.0379.466	INDUCCION MYTHOS FHMT 806 3FLEXI INT	1550	229
7612981619480	108.0379.467	INDUCCION MYTHOS FHMT 905 1I 2FLEXI INT	1760	229
7612981613433	108.0377.087	INDUCCION CRYSTAL FHCR 604 2I 1FLEXI T PWL	730	231
7612981678531	108.0390.431	INDUCCION MARIS FHMR 905 3I 1FLEXI	1250	230
7612319509667	108.0047.445	MODUL BISEL FREIDORA FHM 301 FR XS SP	530	243
7612980430727	108.0153.342	VITRO IX 302	227	235
7612318223878	108.0153.374	VITRO TP 513	473	235
7612981032159	108.0280.339	VITRO TP 603 FHC 603 3C T BP	333	235
7612318223885	108.0153.380	VITRO TX 302	343	235
7612981032166	108.0280.340	VITRO TX 604 V2 FHC 604 4C T BP	318	234



LAVAVAJILLAS

EAN CODE	FUN	MODELO	PRECIO	PAG.
7612981039585	117.0282.453	LAVAVAJILLAS FDW 410 E8P A+	619	266
7612980874477	117.0253.910	LAVAVAJILLAS FDW 612 E5P A+	544	266
7612980956678	117.0266.492	LAVAVAJILLAS FDW 612 E6P A++	629	265
7612981629281	117.0382.157	LAVAVAJILLAS FDW 613 D9P LP A+++	1380	265
7612980609499	117.0193.095	LAVAVAJILLAS FDWF 6126 D SIL A+	627	267
7612980609475	117.0193.094	LAVAVAJILLAS FDWF 6126 D WH A+	593	267

Tarifa Precios 2016

FRÍO

EAN CODE	FUN	MODELO	PRECIO	PAG.
7612980614486	118.0193.723	CONGELADOR FFUR 270 NF SVX	880	253
7612980537051	118.0180.391	FRIGORIFICO AMERICAN FSBS 6001 NF IWD XS A+	2820	252
7612980543809	118.0181.407	FRIGORIFICO ARTIK NF FCB 320/E ANFI A+	1199	257
7612980614493	118.0193.724	FRIGORIFICO FRUR 360 AF SVX	780	253
7612981616915	118.0378.508	FRIGORIFICO POLAR LED FCB F340 NF LED XS A+	925	255
7612980537044	118.0180.370	FRIGORIFICO POLAR PLUS 60 FCB 4001 NF S BK A+ NEGRO CRYSTAL	1380	256
7612980537013	118.0180.367	FRIGORIFICO POLAR PLUS 60 FCB 4001 NF S XS A+ LOOK INOX	1230	256



GESTIÓN DE RESIDUOS (continuación)

EAN CODE	FUN	MODELO	PRECIO	PAG.
7612980874552	134.0253.920	FRAGMENTA WD 75 3/4 HP	310	291
7612980874576	133.0253.922	KIT PULSADOR FRAGMENTA V2	142	291
7612980006809	134.0023.970	MOBILE BIN	445	289
7612980052134	134.0065.963	TROLLEY 2 VARIO 45	192	288
7612980052837	134.0066.057	TROLLEY 2 VARIO 60	219	288
7612142230028	134.0035.043	WASTE BIN FLUSH-M F12	339	289
7612142230011	134.0035.042	WASTE BIN INSET E12	329	289



LAVADORAS

EAN CODE	FUN	MODELO	PRECIO	PAG.
7612980524846	138.0178.424	LAVADORA FWM 1400-7 EI	1040	274
7612980609802	138.0193.127	LAVADORA FWMF 1208 D SIL	658	275
7612980609789	138.0193.125	LAVADORA FWMF 1208 D WH	611	275
7612981285906	138.0335.681	LAVA-SECADORA FWDF 1200-7-5 WH	1019	275



ACCESORIOS

EAN CODE	FUN	MODELO	PRECIO	PAG.
7612142239809	133.0038.253	FILTRO CARBON SORTER 300	5	282
7612980090259	133.0083.842	CUBO SORTER 300 10L	32	282
7612980090556	133.0083.919	CUBO SORTER 300 22L	45	282
7612318298333	133.0007.669	CUBO 700 18 LITROS GRIS	46	284
7612318298326	133.0007.666	CUBO 700 8 LITROS GRIS	28	284
7612318298340	133.0007.668	CUBO 700 8 LITROS VERDE	28	284
7612211069054	133.0016.359	CUBO TROLLEY 8 LITROS	26	288
7612211069061	133.0016.358	CUBO TROLLEY 18 LITROS	38	288
8425622176919	133.0017.034	CANAL INFERIOR INOX GALAXY BM 545mm	109	187
8425622090772	133.0017.078	CANAL SUPERIOR INOX GALAXY BM 470mm	109	187
7612142237942	133.0026.896	REFUERZO ANTIPALANCA GRIFO	17	298
7612981115821	112.0296.881	CEPILLO LARGOS WORKSTATION	16	32
7612980676781	112.0203.836	CESTA INOX ACG-610 432x319x240	74	72
7612980646234	112.0199.083	CESTA INOX AEX 300x340mm	57	30
7612319344619	112.0047.840	CESTA RECTANGULAR INOX 340x400	33	38
7612318074685	112.0156.214	CESTA-VAJILLA RECTANGULAR INOX 901.63	40	62
7612318074678	112.0156.215	CESTA-VAJILLA REDONDA 901.52	57	46
7612318189266	133.0156.168	CESTILLO AUTO. VALV. C	12	300
7612318166274	133.0156.169	CESTILLO MANUAL VALV. B	12	300
7612981054175	112.0285.280	CHIMENEA MARIS BLANCA WH 500/500	69	187
7612981054236	112.0285.288	CHIMENEA MARIS NEGRA 500/500	69	187
7612319054259	112.0049.604	COLADOR INOX GOX	80	38
7612981785437	112.0441.856	CTO FIJACION CUBETA BMG	12	54
7612980646258	112.0199.085	CUBA INOX AEX 406x366x169mm	144	30
7612197018596	112.0008.361	CUBETILLA BLANCA 901.26 ANONIMA	29	38
7612981698713	112.0394.981	CUBETILLA INOX	109	56



GESTIÓN DE RESIDUOS

EAN CODE	FUN	MODELO	PRECIO	PAG.
7612980083282	121.0082.281	SORTER 745 K 45 2 CUBOS	239	284
7612980083312	121.0082.284	SORTER 760 K 60 4 CUBOS	276	284
7612980414031	121.0150.144	SORTER 300-45 DUO	400	283
7612980414048	121.0150.145	SORTER 300-45 TRIO	425	283
7612980414024	121.0150.143	SORTER 300-60 DUO	420	283
7612980414055	121.0150.146	SORTER 300-60 TRIO	445	283
7612980660421	121.0200.692	SORTER GARBO 45-2	180	285
7612981049423	121.0284.027	SORTER GARBO 60-2	185	285
7612980657506	121.0200.680	SORTER GARBO 60-3	190	285
7612980657490	121.0200.676	SORTER GARBO 60-4	195	285
7612980515219	121.0176.518	SORTER MINI	63	287
7612981160135	121.0307.563	SORTER PIVOT 400 V2 BK	115	287
7612980015627	134.0039.332	CUBE 40/2C	152	287
7612980015610	134.0039.331	CUBE 40/3C	158	287
7612980038183	134.0055.292	CUBE 50/2	152	287
7612980883677	134.0255.233	FRAGMENTA FWD 75 S TECH 3/4 HP	360	291
7612980874538	134.0253.918	FRAGMENTA WD 50 1/2 HP	260	291

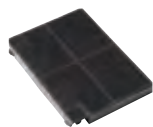

ACCESORIOS (continuación)

EAN CODE	FUN	MODELO	PRECIO	PAG.
7612980488087	112.0172.452	CUBETILLA INOX 176x426 /CEX	102	80
7612980082254	112.0081.491	CUBETILLA INOX 183x413x640 SINOS	113	32
7612319448331	112.0049.450	CUBETILLA INOX AEX 610 REDONDO	130	36
7612980646401	112.0199.112	CUBETILLA INOX ANX 210 220 110	131	50
7612213096027	112.0057.214	CUBETILLA INOX MAG 651	119	74
7612213092562	112.0018.817	CUBETILLA INOX MTG	136	76
7612980040674	112.0057.850	CUBETILLA INOX MTX	138	76
7612980050093	112.0064.216	CUBETILLA INOX SID 651	128	80
7612142229909	112.0014.123	CUBETILLA PERF. INOX KBX / KBV	151	54
7612319443787	112.0042.960	CUBETILLA PLANAR PL.864 + MARCO	147	28
7612318182533	112.0156.216	CUBETILLA VARIOS MODELOS 901.26/I INOX	93	41
7612980071180	112.0075.642	ESCURRIDOR ENROLLABLE ROLLING MAT 366X326	94	86
7612980646265	112.0199.086	ESCURRIDOR INOX AEX	142	30
7612980584215	112.0188.651	ESCURRIDOR MOVIL KBK 342X430X22	150	89
7612319443794	112.0042.961	ESCURRIDOR PLANAR PL.866 + MARCO	146	28
7612142229879	112.0014.121	ESCURRIDOR VARILLA INOX KBX	83	54
7612980506415	112.0174.995	FILTRO CARBON ACTIVO HP (2 REDONDOS)	99	187
7612980057672	112.0067.942	FILTRO CARBON BRIO 2 REDONDOS FR	20	187
7612980936083	112.0262.703	FILTRO CARBON DOWN DRAFT	299	187
7612981310301	112.0339.360	FILTRO CARBON MARIS BU 120	99	159
7612319445934	112.0016.756	FILTRO CARBON RECTANGULAR FR	40	187
7612211076632	133.0017.054	FILTRO CASSETTE FR ALUMINIO 1 253X300	29	187
7612211076274	133.0017.023	FILTRO INOX 253x300	54	187
7612980636921	112.0197.447	KIT CHIMENEA CH 500/500 XS FRK 300x200	72	187
7612319429965	112.0016.761	KIT CRISTAL TUBE ISLA FR	422	187
7612980022908	112.0043.334	KIT LAB-FILTER FRANKE 253X298	58	187
7611609050025	112.0039.150	LIMPIADOR INOX CREME 1 UNI.	23	298
7612981308162	112.0338.707	PLACA CORTE MRK 450X300X20	78	88
7612981308186	112.0338.711	PLACA CORTE MTK 400X300X20	78	86
7612142229916	112.0014.124	PLACA DE CORTE AH.918 MADERA KBX / KBV	99	54
7612318269227	112.0154.726	PLACA DE CORTE BICOLOR FREG. FIJI	34	76
7612318269203	112.0154.724	PLACA DE CORTE BLANCA ALIMENTARIO 3025	35	297
7612318269210	112.0154.725	PLACA DE CORTE BLANCA ALIMENTARIO 3549	70	297
7612319400070	112.0016.488	PLACA DE CORTE BLANCA PPX PL.868	74	28
7612980044221	112.0059.652	PLACA DE CORTE CRYSTAL MAG	107	74

ACCESORIOS (continuación)

EAN CODE	FUN	MODELO	PRECIO	PAG.
7612213092579	112.0017.900	PLACA DE CORTE DESLIZANTE GLASS MTG	142	71
7612980646326	112.0199.102	PLACA DE CORTE DOBLE FUNCION NEGRO ANX 211 220	35	34
7612319505416	112.0049.605	PLACA DE CORTE HYGENIA BLANCA GOX	62	40
7612319128271	112.0047.761	PLACA DE CORTE HYGENIA BLANCA LOX	62	41
7612319400049	112.0016.487	PLACA DE CORTE IROKO/ PPX PL.862	204	52
7612981790134	112.0442.931	KIT RECIRCULACIÓN SIN CANAL. NEGRO	60	187
7612981790141	112.0442.932	KIT RECIRCULACIÓN SIN CANAL. BLANCO	60	187
7612980516681	112.0176.753	PLACA DE CORTE MADERA ACG 375x395x20	74	72
7612980646272	112.0199.087	PLACA DE CORTE NEGRA AEX	57	30
7612980646333	112.0199.104	PLACA DE CORTE NEGRO/ BANDEJA INOX ANX 210 220 110	124	50
7612981053598	112.0285.247	PLACA DE CORTE SYN. LAX	52	32
7612319486289	112.0017.983	PROLONGACION CANAL 300x260x990 RECT. FR	107	178
7612980014927	112.0036.204	PROLONGACION CANAL SWING/QUADRA 990MM	118	187
7612319197451	133.0072.508	RADIOCOMANDO FRAGMENTA	148	291
7612981014810	112.0277.144	REBOSADERO FRAGMENTA FREG. 1 CUBETA	19	291
7612318192976	112.0154.731	REBOSADERO RE	9	301
7612318078645	112.0154.732	REJILLA VENT.RVH-60 INOX (8 TIRAS)	27	217
7612318078669	112.0154.734	REJILLA VENT.RVH-90 INOX (8 TIRAS)	37	217
7612142241574	112.0030.882	ROLL-UP MAT ESCURRIDOR INOX 468x420	104	296
7612980646517	112.0199.113	SECA COPAS NEGRO ANX 210 220 110	46	50
7612980675746	112.0203.588	SET 1 GUIA TELESCOP. HORNO SMART CRYSTAL 45	80	217
7612980990245	112.0271.333	SET 1 GUIA TELESCOPICAS GLASS LINEAR	57	217
7612981062347	112.0287.249	SET 1 GUIA TELESCOPICAS SMART 560,760 (NO 350)	85	217
7612319445927	112.0016.755	SET 2 FILTROS CARBON DISCO FR	46	187
7612211073778	112.0016.757	SET 2 FILTROS CARBON RECT FR	46	187
7612318243265	112.0156.258	SET CLEANINOX FR	47	298
7612318075170	112.0156.210	SIFON SALVAESPACIO SF-1	12	299
7612318075187	112.0156.211	SIFON SALVAESPACIO SF-2	18	299
7612318075194	112.0156.212	SIFON SALVAESPACIO SF-3	18	299
7612318265861	112.0155.996	SILENT TUBE FR-GO	57	187
7612211068668	133.0014.739	TAPA CUBO 18L TROLLEY VARIO 90	22	288
7612211068200	133.0014.278	TAPA CUBO 8L TROLLEY VARIO 45-60-90	16	288
7612318203276	133.0156.189	TAPON ORIFICIO GRIFERIA INOX	8	297
7612318089115	133.0156.191	TAPON VALV. A FR	6	300

Tarifa Precios 2016

ACCESORIOS (continuación)

EAN CODE	FUN	MODELO	PRECIO	PAG.
7612318243128	112.0156.158	VALV BASKET D AUTO MAND CUAD FREG. INOX	45	301
7612318243135	112.0156.159	VALV. BASKET DG AUTO CUADRO FRAG.	44	301
7612981237226	112.0323.096	VALVULA 3.5" B ECO WOF FREG. SYN. CON ROSCA	22	300
7612318192891	112.0156.161	VALVULA A 2" FR	10	300
7612318192914	112.0156.167	VALVULA BASKET C AUTO. FREG. INOX.	41	300
7612981196646	113.0315.596	BATERIA DE COCINA FRANKE	207	298
7612981614225	112.0377.544	ADHESIVO FSS (50 ML) FSS-104 PURE WHITE	15	94
761298630652	112.0382.430	ADHESIVO FSS (50 ML) FSS-105 AMARETTO	15	94
761298630645	112.0382.429	ADHESIVO FSS (50 ML) FSS-103 LATTE	15	94
761298630638	112.0382.428	ADHESIVO FSS (50 ML) FSS-102 NATURAL WHITE	15	94
7612980506378	112.0174.991	CONTROL REMOTO FR DESIGN	60	187





Servicio al cliente

Descubra las últimas ideas de Franke en nuestra web:

www.franke.es

Un servicio compuesto por expertos dispuestos a ayudarle, con la garantía de la marca suiza experta en cocinas.



**Tecnología
y Calidad
Swiss Made**

Encuentre el soporte necesario ante cualquier problema o duda, ya sea en internet o por vía telefónica

Teléfono de asistencia técnica

**902 353 553
935 653 585**

Contrato

Condiciones de venta

Las descripciones y fotografías contenidas en nuestro catálogo deberán entenderse únicamente a nivel informativo y no podrán ser motivo de reclamación. Nuestra política es la de mejorar continuamente los productos, por ello nos reservamos el derecho de modificar las especificaciones sin previo aviso.

PRECIOS: Válidos a la salida de nuestros almacenes y en función de la tarifa vigente el día de la expedición.

EXPEDICIONES: Las mercancías viajan siempre por cuenta y riesgo del comprador, aún en los casos de convenios especiales.

En los productos que aparecen con el símbolo de calendario, su nº interior indica el plazo de entrega, expresado en semanas.

PORTES Y EMBALAJES: El envío se realizará A PORTES DEBIDOS para pedidos inferiores a 300 €/neto.

Las entregas se realizarán siempre en locales comerciales o almacenes indicados por el cliente. Cualquier requerimiento especial deberá ser considerado de manera particular.

RECLAMACIONES Y DEVOLUCIONES: No se aceptarán transcurridos QUINCE DÍAS de la fecha de recepción de la mercancía. Dará constancia a estos fines la fecha del albarán de entrega del transportista.

No se aceptará ninguna devolución de material sin antes existir la conformidad expresa del personal de nuestro Departamento Comercial. Cualquier devolución injustificada de material, en caso de abonarse, sufrirá una depreciación automática mínima del 30 % sobre el importe facturado, pudiendo ésta ser mayor después de peritación.

No se admitirá en ningún caso la devolución de materiales usados o probados, ni tampoco aquellos que no lleven su embalaje original.

En caso de instalarse cualquier producto de forma distinta a aquella para la cual ha sido diseñado, el instalador deberá garantizar su posible sustitución. Franke España S.A.U. no se responsabiliza de este tipo de instalaciones de sus productos, ni de las consecuencias derivadas de los daños.

GARANTÍAS: Conforme a lo establecido en la Ley 23/2003 de 10 de julio de Garantías en la venta de bienes de consumo.

Todos los productos contenidos en este catálogo han sido diseñados para uso doméstico, cualquier otro tipo de uso anula la garantía.

La garantía no incluirá en ningún caso la instalación ni la puesta en marcha de los aparatos.

REPARACIONES: Deberán ser realizadas por los Servicios de Asistencia Técnica autorizados, integrantes de la red estatal.

PRIMERA OPERACIÓN: Hasta la concesión de la oportuna clasificación y riesgo, todas las operaciones serán abonadas mediante pago anticipado.

Condiciones de pago

OPERACIONES SUCESIVAS: El aplazamiento de pago de nuestras facturas será de acuerdo con la clasificación, riesgo y volumen de operación.

Transcurridos los vencimientos acordados, quedamos automáticamente autorizados a contabilizar los intereses de demora a razón de un dos por ciento por mes o fracción.

Las operaciones con un importe inferior a 90,15 € serán abonadas al contado.

IMPUESTOS: Serán cargados en la factura conforme a la legislación vigente.

RESERVA DE DOMINIO: La mercancía se considerará propiedad de FRANKE ESPAÑA, S.A.U. hasta el total pago de la misma por el cliente, teniendo FRANKE ESPAÑA, S.A.U. hasta ese momento reserva de dominio.

JURISDICCIÓN: Serán únicamente competentes, en caso de litigio, los Tribunales de Barcelona.

- Todos los productos ofrecidos en este catálogo son para uso exclusivamente DOMÉSTICO.

- > Precio con RAEE incluido sin IVA.
> Medidas expresadas en mm. salvo excepciones.



Franke España, SAU
Avda. Vía Augusta 85-87
08174 Sant Cugat del Vallés
Barcelona - Spain

Tel.: 902 499 498 / 935 653 500
Fax: 935 700 294

www.franke.es

FRANKE